

STRUSSNIG
KÄRNTENS
FENSTER
N°1

Fenster für beste Aussichten

STRUSSNIG FENSTERKATALOG



*...für ein
ganzes
Leben.*

—
STRUSSNIG

Inhalt

- 05 Lebenslange Garantie**
- 06 Die Strussnig-Erfahrung**
- 08 Die Strussnig-Montage**
- 12 Fenster**
 - 12 Holzfenster
 - 14 Holz-Alu
 - 18 Holz
 - 22 Kunststofffenster
 - 26 Verbund
 - 28 Kunststoff-Alu
 - 34 Kunststoff
- 40 Balkon- und Terrassentüren**
- 50 Gestaltungsmöglichkeiten und Extras**
- 66 Sonnen- und Insektenschutz**
- 82 Förderungen**

22



50



12



66



40

Wir sind
Kärntens
Fenster
N° 1

... und darauf sind wir stolz! Es sind Topqualität made in Kärnten, jahrzehntelange Erfahrung, topausgebildete Mitarbeiter, umfassendes Service und ein großes Produktsortiment, die uns diesen Führungsanspruch sichern. Am Ende des Tages sind es jedoch Sie als Strussnig-Kunden, die uns zur wahren N° 1 in Kärnten machen.

Dafür danken wir Ihnen und sind stets bemüht, Ihr Vertrauen aufs Neue zu rechtfertigen. Ob Holz- oder Verbundfenster, Hebe-Schiebe- oder Dreh-Kipptür – unser Auftrag war und ist die Erfüllung Ihres Fenstertraumes!

In diesem Sinne wünsche ich Ihnen viel Spaß bei der Durchsicht unseres Fensterkataloges.

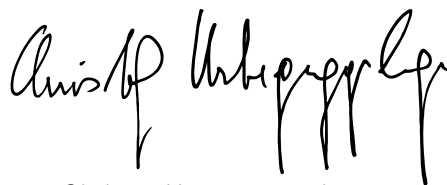

Christof Unterguggenberger
Geschäftsführer

Das
erste Fenster
mit lebens-
langem
Garantie.





„30 Jahre volle Funktionsfähigkeit* der Fenster und Türen.“

—
DAS GARANTIEVERSPRECHEN
VON STRUSSNIG

Fenster von Strussnig sind Produkte höchster Qualität – gemacht für ein ganzes Leben. Dafür legen wir nicht nur unsere Hand ins Feuer, wir überzeugen Sie zusätzlich mit einem handfesten Qualitätsbeweis.

Ganz entgegen dem Trend der heutigen Wegwerfgesellschaft gewährt Strussnig Ihnen als Privatkunde eine lebenslange Garantie auf alle gelieferten und vom unternehmenseigenen Montageteam eingebauten Fenster.

Weitere Informationen zu unserer lebenslangen Garantie entnehmen Sie bitte unseren Garantiebedingungen.

* Volle Funktionsfähigkeit der Fenster und Türen bezieht sich auf Durchsichtigkeit, Dichtheit, Gängigkeit und Haftung der Oberflächen. Die Garantievereinbarung gilt für alle Fenster und Türen, die nach dem 1.1.2014 von Strussnig an Privatkunden geliefert und durch qualifizierte Strussnig-Monteur fachgerecht montiert wurden. Von der Garantie ausgenommen sind Wartungsfugen, elektrische, elektronische und magnetische Bauteile sowie die gewöhnliche Abnutzung der Produkte. Details zu den Garantiebedingungen unter www.strussnig.com

Die Strussnig- Erfahrung *Alles inklusive!*

Ob Sanierung oder Neubau, Reparatur oder Service, Beratung oder Montage – Strussnig ist für Sie da. Als österreichisches Traditionsunternehmen mit über 100 Jahren Erfahrung beschränken wir uns nicht nur auf die Produktion und den Vertrieb echter heimischer Qualitätsprodukte, sondern sind bemüht, Ihnen ein ganzheitliches Leistungsspektrum aus einer Hand anzubieten. Das ist die Strussnig-Erfahrung. Denn Qualität ist es, die uns ausmacht.

ALLES INKLUSIVE



Heimische Qualität

Strussnig-Fenster sind Qualitätsprodukte aus Kärnten.



Große Auswahl

Verschiedenste Materialien, Farben und Formen.



Höchstes Know-how

Jahrzehntelange Erfahrung resultiert in technischem Führungsanspruch.

01

Beratung inklusive!

Es ist unser erklärtes Ziel, Ihren Fenstertraum zu verwirklichen. Ihren individuellen Wünschen zu entsprechen, hat somit oberste Priorität.

Unsere Mitarbeiter an den Standorten in Einöde, Villach, Klagenfurt, Griffen und Lienz sind in allen Belangen für Sie da.



02

Montage inklusive!

Unsere hauseigenen Fachmonteure gewährleisten einen optimalen Einbau (oder auch Ausbau) Ihrer Fenster und somit auch Ihre Garantieansprüche. Präzision und Fehlervermeidung stehen dabei stets an erster Stelle. Mehr Informationen zur Strussnig-Montage finden Sie auf Seite 8.

03

Service inklusive!

Unsere lebenslange Garantie ist nicht nur ein Versprechen an Sie, sondern auch ein Auftrag an uns selbst. Das regelmäßige Service durch unsere Fachkräfte sichert den Erhalt der optimalen Funktion Ihrer Strussnig-Produkte.

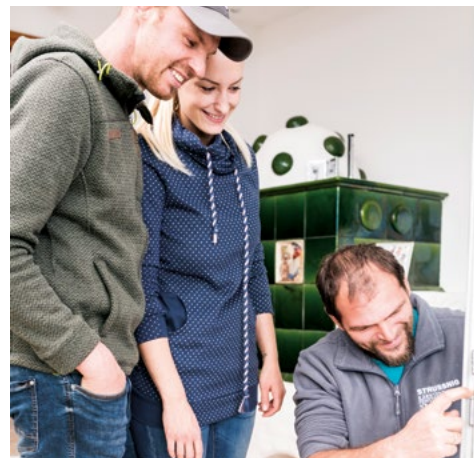

04

Reparatur inklusive!

Was machen, wenn einmal etwas kaputtgeht? Keine Sorge: Auch dann stehen wir Ihnen verlässlich zur Seite. Unser Reparaturdienst ist im Handumdrehen bei Ihnen und erledigt sorgfältig allfällige Reparaturen im Eiltempo. Denn Ihre Sicherheit und Zufriedenheit haben oberste Priorität für uns.

Die Strussnig-Montage

Ein Gesamtpaket

01 Das Strussnig-Montageteam erscheint pünktlich zum vereinbarten Termin bei Ihnen zu Hause.

02 Im Gepäck haben unsere Monteure bereits Ihre in Kürze erfüllten Fensterträume.

03 Jetzt nur noch ein kurzer, fachkundiger Lokalaugenschein und die Neumontage kann beginnen.

04 Um Ihren Fußboden zu schützen, wird vor der Demontage Ihrer alten Fenster eine Schutzplane ausgerollt. Natürlich werden auch Möbelstücke abgedeckt und gegebenenfalls Bilder abgenommen.

05 Es folgt der Ausbau Ihrer altgedienten Fenster. Diese werden ausgehängt, die Rahmen gelöst und mit Gefühl demontiert.

06 Die Säuberung und den Abtransport des dabei anfallenden Bauschutts übernimmt unser Montageteam.

07 Nun wird Ihr neues Strussnig-Fenster eingesetzt – mit einem Höchstmaß an Fingerspitzengefühl. Wir gehen dabei Raum für Raum vor, um Ihre Wohnruhe so wenig wie möglich zu beeinträchtigen.

08 Danach prüft das Montageteam mit Ihnen gemeinsam alle Fenster auf volle Funktionsfähigkeit.



Alles aus einer Hand

Türen zur Fensterwelt

Mit Strussnig verfügen Sie nicht nur über beste Ausblicke, sondern auch ansprechende Eingänge! Denn wir sind der Meinung: An einer hochwertigen Eingangstür führt (im wahrsten Sinne des Wortes) kein Weg vorbei. Von Premium- und Classic-Alu über Holz-Alu bis hin zu Kunststoff können Sie aus einer Vielzahl an Materialien wählen und profitieren von starken Dämmwerten, Topstabilität und hoher Sicherheit.

Glasklare Angelegenheit

Wer im Glashaus sitzt ... kann sich glücklich schätzen! In unserer hauseigenen Glaserei fertigen wir für Sie individuelle Schiebetüranlagen, Raumteiler, Pendeltüren, Küchenverglasungen, Glasvordächer u.v.m. Auch wenn es um den Austausch Ihres Fensterglases oder ein Reparaturservice bei Glasbruch geht, sind wir Ihre N° 1.

Auch für Firmenkunden die N° 1!

Unsere Brandschutz- und Metallbauabteilung für den B2B-Bereich komplettiert das Strussnig-Service. Von Brandschutztüren und -fenstern über T0-Portale bis hin zum Fassadenbau sorgen wir dafür, dass Ihr Betrieb in allen Punkten höchsten Standards entspricht.

Sämtliche weiteren Kataloge sowie unser gesamtes Leistungsspektrum finden Sie online unter www.strussnig.com oder an einem unserer **fünf Standorte** in Kärnten bzw. Osttirol.



Schauen Sie auch online bei Strussnig herein!



IHR
PARTNER FÜR
Haustüren,
Glas und
Brandschutz

„Tun zu können,
was man gerne tut,
bedeutet Freiheit.
Das gerne zu tun,
was man tut,
bedeutet Glück.“

HENRY DAVID THOREAU



STRUSS
KÄRNTENS
FENSTER
N°1

Holzfenster: *Behaglich und effizient*

EIN FENSTER REIN AUS HOLZ ODER EINE KOMBINATION MIT ALUMINIUM-DECKSCHALE? EGAL, WORAUF IHRE WAHL AUCH FÄLLT – MIT EINEM HOLZFENSTER ENTSCHIEDEN SIE SICH SOWOHL FÜR EIN GEMÜTLICHES WOHNGEFÜHL ALS AUCH FÜR DIE ERFÜLLUNG HÖCHSTER ANFORDERUNGEN, WAS WICHTIGE WERTE WIE SCHALLDÄMMUNG UND ENERGIEEFFIZIENZ BETRIFFT.

HOLZ-ALU

**Innovato**

Das Fenster für niedrige Energiekosten und hohen Komfort. **Seite 14**

**Innovato+**

Hier garantiert hohe Bautiefe optimale Stabilität – auch bei großen Dimensionen. **Seite 16**

HOLZ

**Forrest**

Heimische Hölzer und Wetterschenkel vereinen Regionalität und Witterungsschutz. **Seite 18**

Innovato

Wenn Hightech auf Natur trifft ...

88 mm Bautiefe und standardmäßige Dreifachverglasung sind nur die Eckdaten des durch und durch effizienten Innovato. Die Vielzahl technischer Features machen es dem Häuslbauer oder Sanierer einfach, sich für dieses Fenster zu entscheiden. Eine thermische Trennung von Holz und Alu verhindert Kondensation und schützt das Holz vor Feuchtigkeit. Die gleitende Verbindung sorgt für Spannungsfreiheit, Kunststoff-Abstandhalter zwischen den Gläsern für perfekten Wärmeschutz. Niedrige Energiekosten und hoher Komfort sind das Ergebnis. Neben Fichte und Lärche gibt es das Innovato jetzt auch als Variante mit Eichenholz.

FACTSHEET

| | | |
|--|----------|----------------------|
| Wärmeschutz | G | U_w |
| U _g = 0,5 W/m ² K | 46 % | 0,81 |
| U _f = 1,15 W/m ² K | | |
| Maße | | |
| Bautiefe Rahmen | 88 mm | |
| Bautiefe Flügel | 88 mm | |
| Schallschutz (dB) | 36 | |



Speziallösungen
möglich



Große
Dimensionen



Form-
stabil



Brand-
sicher



Pflege-
leicht

Wartungsfreiheit

Außen, zwischen Alurahmen und Glas, sorgt Trockenverglasung statt Silikon für Dichtheit.

Warme Glaskante

Für einen Wärmedämmwert von 0,5 W/m²W bei Dreifachverglasung.

Elegante Optik

Thermische Trennung

als Abstandhalter zwischen Holz und Aluminium verhindert Kondenswasser und somit Schäden am Holz.

Hochwertige heimische Hölzer

Der nachwachsende Rohstoff Holz ist ein ausgezeichneter Wärmedämmer und besonders oberflächenwarm.

Gleitende Verbindung

zwischen Holz und Alu ermöglicht ein spannungsfreies Ausdehnen des Aluminiums bei Erwärmung.

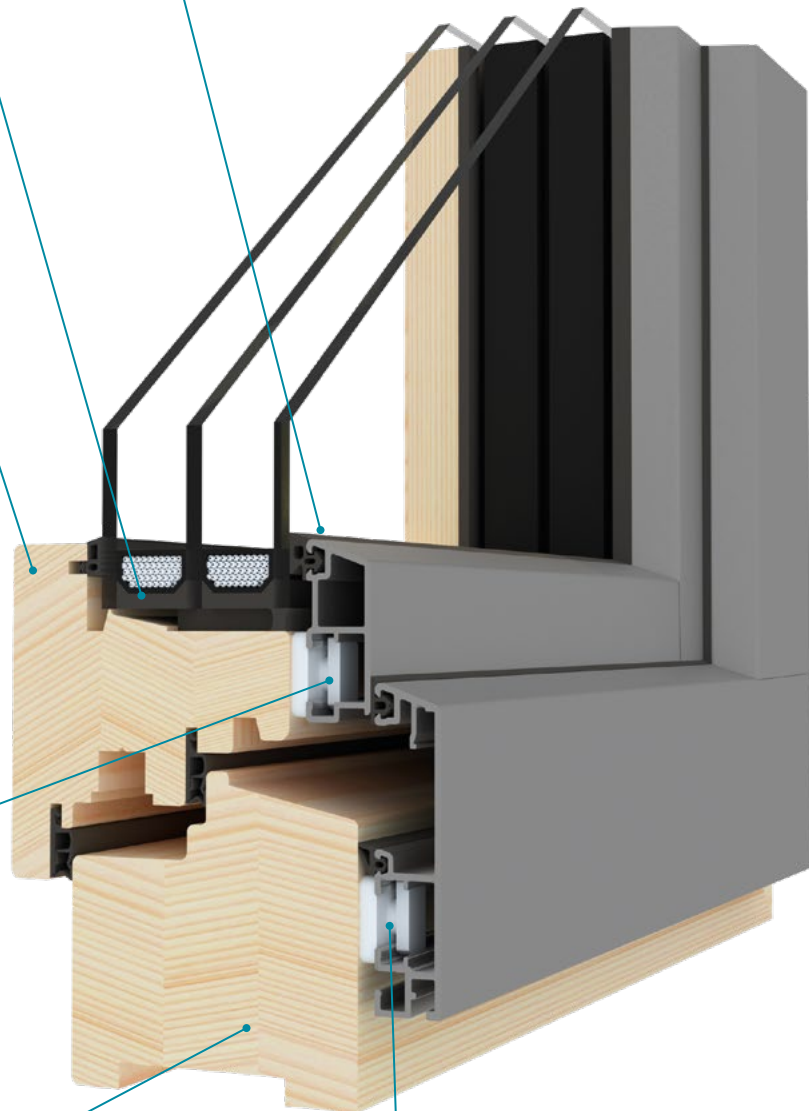

Innovato+

Wärmeschutz und Design auf höchstem Niveau

Das Innovato+ ist ein Wunder der Effizienz. Mit einer Bautiefe von 108 mm garantiert es unübertroffene Behaglichkeit. Die hohe Bautiefe sorgt zudem für größere Dimensionierbarkeit, was zu noch höherer Stabilität führt. So lässt es sich perfekt für größere Fensterelemente, Hebe-Schiebetüren oder extragroße Balkontüren einsetzen. Freunde edlen Designs überzeugt zudem die flächenbündige Plan-Optik. Neben Fichte und Lärche gibt es das Innovato+ jetzt auch als Variante mit Eichenholz.

FACTSHEET

| | | |
|--|----------|----------------------|
| Wärmeschutz | G | U_w |
| U _g = 0,5 W/m ² K | 46 % | 0,79 |
| U _f = 1,11 W/m ² K | | |
| Maße | | |
| Bautiefe Rahmen | 92 mm | |
| Bautiefe Flügel | 108 mm | |
| Schallschutz (dB) | 36 | |



Individuell
bearbeitbar



Große
Dimensionen



Form-
stabil



Brand-
sicher



Pflege-
leicht

Wartungsfreiheit

Außen, zwischen Alurahmen und Glas, sorgt Trockenverglasung statt Silikon für Dichtheit.

Warme Glaskante

für einen Wärmedämmwert von $0,5 \text{ W/m}^2\text{K}$ bei Dreifachverglasung.

Elegante Optik

Thermische Trennung

als Abstandhalter zwischen Holz und Aluminium verhindert Kondenswasser und somit Schäden am Holz.

Gleitende Verbindung

zwischen Holz und Alu ermöglicht ein spannungsfreies Ausdehnen des Aluminiums bei Erwärmung.

Flächenbündige Alu-Deckschale

für die geradlinige, schlanke Optik moderner Architektur.

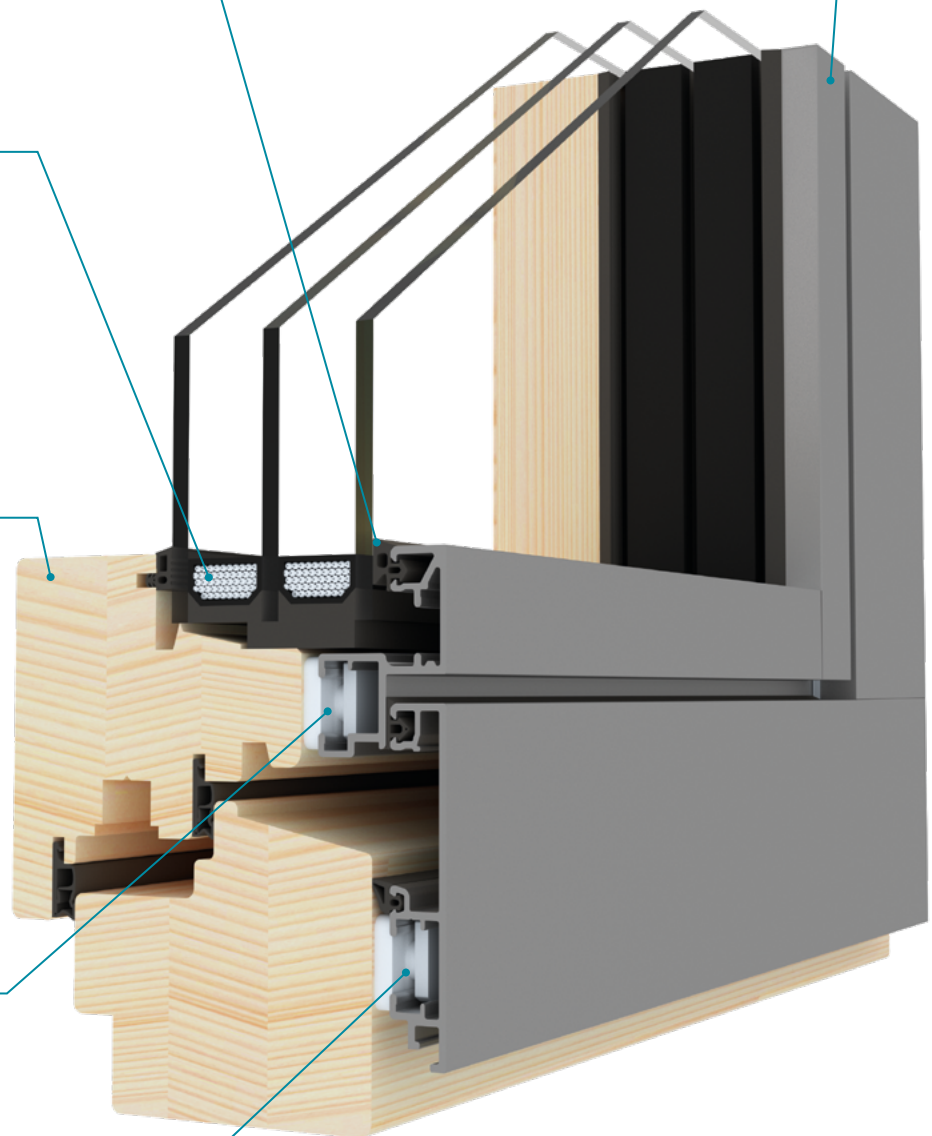

Forrest

Der Holztraum für Naturliebhaber

Das naturverbundene Forrest begeistert Komfort- und Naturfans gleichermaßen. In ihm steckt nicht nur jahrzehntelange Erfahrung im Fensterbau, sondern auch der natürlichste aller Baustoffe: heimische Hölzer (Fichte, Lärche oder Eiche). Neben seiner Regionalität überzeugt das Forrest zudem mit höchster Wohnbehaglichkeit und ist obendrein vollkommen schadstofffrei. Wetterschenkel aus Alu – wählbar in unterschiedlichen Farben – schützen die massive Konstruktion zuverlässig und langjährig vor Witterungseinflüssen.

FACTSHEET

Wärmeschutz

$U_g = 0,6 \text{ W/m}^2\text{K}$

$U_f = 1,09 \text{ W/m}^2\text{K}$ seitl. / oben

$U_f = 1,2 \text{ W/m}^2\text{K}$ unten

G Uw

53 % 0,82

Maße

Bautiefe Rahmen

78 mm

Bautiefe Flügel

78 mm

Schallschutz (dB)

35



Nachhaltig für
Generationen



Große
Dimensionen



Behagliches
Raumklima



Brand-
sicher

Optimaler Wasserablauf

mit dem innovativen Flügelabdeckprofil.

Warme Glaskante

für einen Wärmedämmwert von $0,6 \text{ W/m}^2\text{K}$ bei Dreifachverglasung.

Heimische Hölzer

Verbaut werden Fichte, Lärche oder Eiche aus unseren Wäldern.

Perfekte Dichtigkeit

durch zwei Dichtungsebenen.

Gestaltungsfreiheit

Wählen Sie die Aluprofile in Ihrer Lieblingsfarbe!

Schutz vor Abwitterung

durch Wetterschenkel aus pulverbeschichtetem Aluminium.

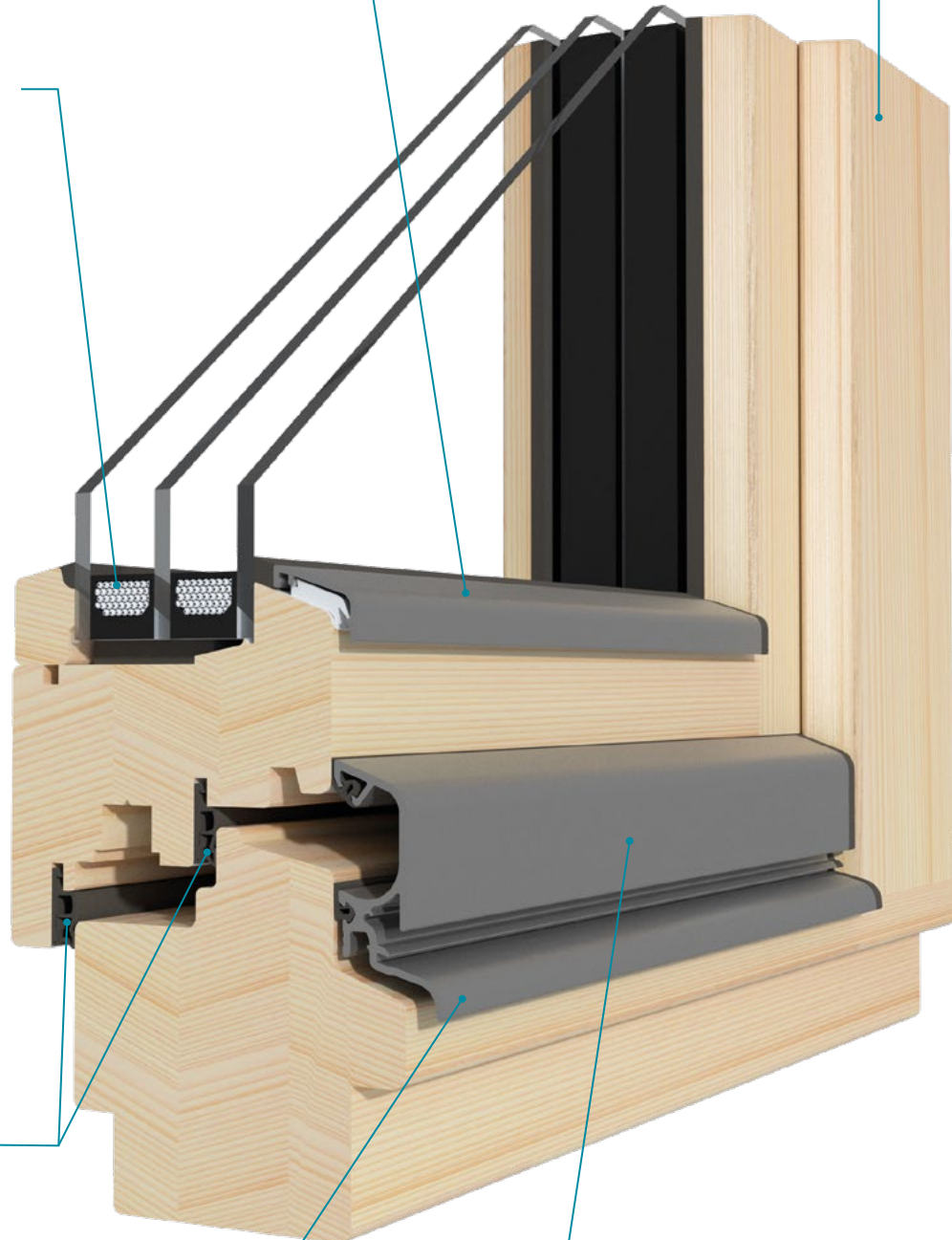



**Heimische
Hölzer,
Komfort und
sicher vor
Witterung:
das Holzfenster
der Zukunft**

—
DAS FORREST





**IHR HOLZ-FENSTER:
Nachhaltig
für Genera-
tionen!**



Kunststoff- fenster: *Vielseitig und pflegeleicht*

TOLLES PREIS-LEISTUNGS-VERHÄLTNIS UND ABSOLUTE
VIELSEITIGKEIT: KUNSTSTOFFFENSTER – OB MIT ODER OHNE
ALU-DECKSCHALE – ÜBERZEUGEN AUF ALLEN EBENEN.
BEI UNS (ALS WAHRE PIONIERE DER PVC-FENSTER) HABEN
SIE EINE LANGE TRADITION – UND DAS MERKT MAN!

 VERBUND

 KUNSTSTOFF-ALU



Verbundfenster & Verbundfenster+

Dieser Allrounder überzeugt mit Vierfachverglasung und integriertem Sonnenschutz. **Seite 26**

Imperial 100 & Imperial 100+

Hier gipfeln Passivhaustauglichkeit und bester Schallschutz in höchster Qualität. **Seite 28**

Design+

Für Designliebhaber ist das Kunststoff-Alu-Fenster Design+ die ideale Wahl. **Seite 30**

 KUNSTSTOFF



Impulse 100 & Impulse 100+

Der Publikumsliebbling vereint Effizienz und Behaglichkeit mit starken Preisen. **Seite 34**

Impact

Unschlagbarer Preis bei guten Effizienzwerten. Das ideale Fenster für kleinere Budgets. **Seite 36**

Die neuen Alleskönner: *Plusmodelle mit Falzrahmen*

Die innovativen Strussnig-Plusmodelle sind eine Fensterneuheit, die sich ideal für moderne Bauweisen eignen, da alle neuen Richtlinien und Normen erfüllt werden. Die Fenster verfügen über einen Falzrahmen, der die perfekte Verbindung aus Alu-Schale und Wärmedämmung schafft. Der Falzrahmen garantiert in Verbindung mit einer normgerechten Abdichtung einen 100 % dichten Fensteranschluss. Jedes Modell hat die gleiche Breite, somit sorgen die neuen Alleskönner für noch mehr Lichteinfall.

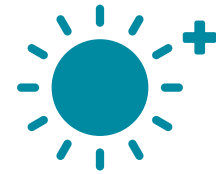

Neuen Richtlinien – warum?

In den letzten Jahren hat sich die Bauweise verändert:

- > Dachvorsprünge gehen zurück
- > Holz wird als Baumaterial beliebter
- > Glaselemente werden immer größer, da mehr Lichteinfall gewünscht ist
- > Vordächer werden zunehmend seltener
- > Flachdächer kommen öfter zum Einsatz

Der Falzrahmen ist der perfekte Schutz für Fenster, Balkontüren und Fixelemente. Gemeinsam mit einer starken Abdichtung fungiert der neue Falzrahmen als eine besonders robuste Schutzhülle für Bauobjekte. Regen, Wind und Schnee haben somit keine Chance: Der Falzrahmen trotz jeder noch so stürmischen Wetterlage und bietet optimalen Schutz sowie perfekte Abdichtung für Ihr Zuhause.

Der Falzrahmen auf einen Blick

Vorteile für den Kunden:

- > Der hohe Glasanteil garantiert mehr Lichteinfall.
- > Der Rahmen ist rundumlaufend gleich breit bzw. schmal und besticht durch sein schickes Design.
- > Eine bessere Wärmedämmung im unteren Bereich des Fensterbankanschlusses



Verbundfenster & Verbundfenster+ *Die Komplettlösung auf höchstem Niveau*

Verbundfenster können besonders einfach montiert werden, da der Sonnenschutz bereits integriert ist. Hierbei reicht die Produktpalette von einfachen Jalousien mit Endlos-Kugelkette bis hin zu motorbetriebenen Varianten. Beim Einbau sind keine eigenen Profile notwendig. Standardflügel und Standardstulp kommen zur Anwendung. Die flächenbündige Optik passt hervorragend zu moderner Architektur. Dabei rutscht die Glasebene nach ganz außen, Glas und Rahmen liegen annähernd auf gleicher Ebene.

FACTSHEET VERBUNDFENSTER & VERBUNDFENSTER+

Wärmeschutz

$U_g = 0,5 \text{ W/m}^2\text{K}$

$U_f = 1,0 \text{ W/m}^2\text{K}$

G **U_w**

49 % 0,73

Maße

Bautiefe Standard/
Falzrahmen

94 mm

Bautiefe Flügel

111 mm

Schallschutz (dB)

38



Top bei
Sanierung

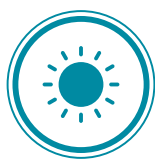

Integrierter
Sonnenschutz



Einfache
Montage



Schall-
schutz



Wärme-
dämmung



Plan-
Optik

Verbundfenster

Vielfältige Ausführungen

Erhältlich sind Standardfenster aus Kunststoff oder mit Alu-Deckschale in allen RAL-Farben.

Vorgesetzter Flügel

Der Verbundfensterflügel ist vom Grundsystem unabhängig und kann auf die meisten flächenversetzten Systeme montiert werden.

Einfachglas außen

erhältlich in Stärken von 4 bis 8 mm.

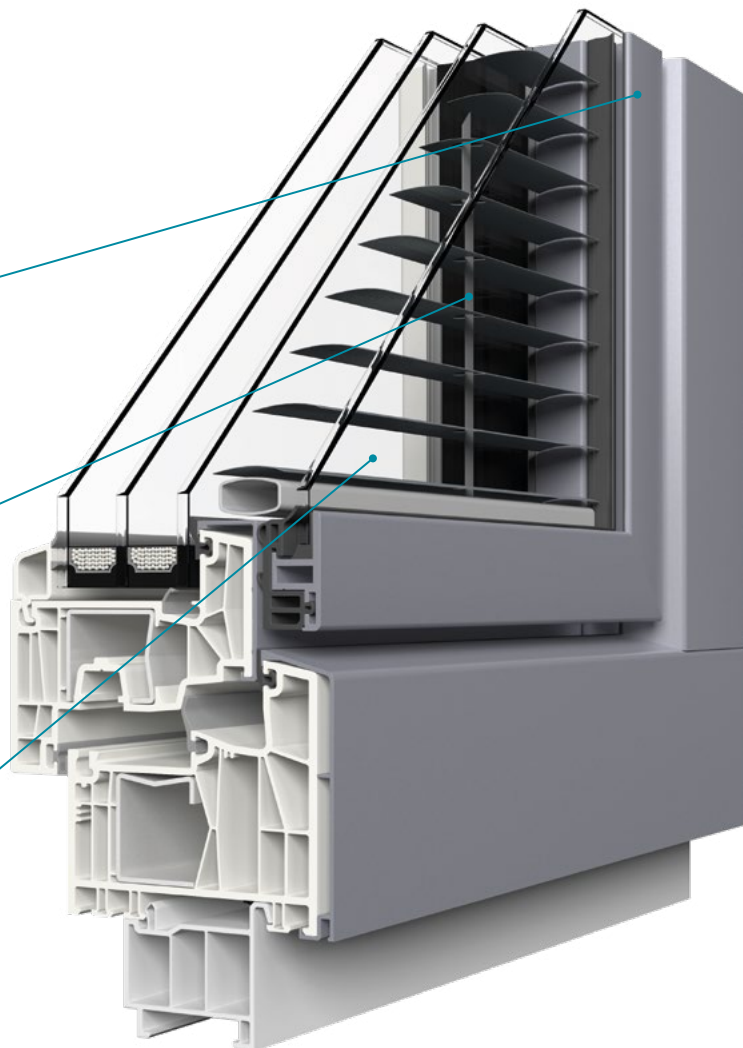

Verbundfenster+

Bis zu 4-fach verglast

Inklusive der Verbundglasscheibe erhalten Sie bei zwei ISO-Gläsern eine Dreifachverglasung, bei drei ISO-Gläsern sogar eine Vierfachverglasung.

Schlanker Flügel

In den optisch schlanken Verbundfensterflügeln wird die Scheibe per Klebebank eingeklebt und mit Flüssigkleber gesichert.

Flächenbündige Optik

Die Glasebene rutscht fast bis ganz an die Rahmenebene für eine edle Plan-Optik.

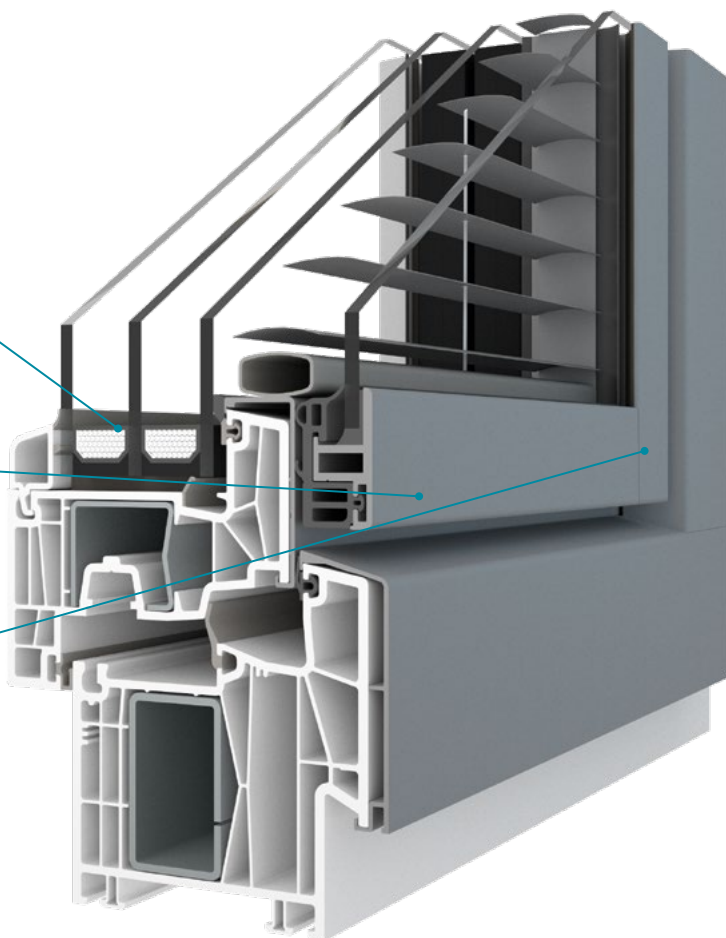

Imperial 100 & Imperial 100+ *Maximale Leistung*

Im Imperial 100 gipfelt das Know-how von über 50 Jahren Fensterentwicklung im Hause Strussnig. Sieben Kammern und drei Dichtungen dämmen optimal.

Das Imperial 100 erfüllt alle Passivhaus-Anforderungen und garantiert die maximalen Förderungen. Daneben sorgen bester Schallschutz und ein hoher Glaseinstand für erstklassigen Komfort. Mit dem Imperial 100+ gibt es das Modell auch in einer zweiten Variante mit Falzrahmen, die besonders zur Ausstattung von Neubauprojekten geeignet ist. Die Fensterfarbe außen kann dem Erscheinungsbild jedes Bauobjektes angepasst werden.

Ob für die Sanierung mit dem Imperial 100 oder für den Neubau mit dem Imperial 100+, diese beiden Alleskönner aus Kunststoff-Alu präsentieren sich in jedem Fall glamourös und sicher.

FACTSHEET IMPERIAL 100

| | | |
|--|----------|-----------|
| Wärmeschutz | G | Uw |
| U _g = 0,5 W/m ² K | 53 % | 0,73 |
| U _f Stahl = 0,93 W/m ² K | | |

| | |
|-----------------|-------|
| Maße | |
| Bautiefe Rahmen | 94 mm |
| Bautiefe Flügel | 90 mm |

| | |
|--------------------------|----|
| Schallschutz (dB) | 35 |
|--------------------------|----|

FACTSHEET IMPERIAL 100+

| | | |
|--|----------|-----------|
| Wärmeschutz | G | Uw |
| U _g = 0,5 W/m ² K | 53 % | 0,78 |
| U _f Stahl = 1,05 W/m ² K | | |

| | |
|---------------------|-------|
| Maße | |
| Bautiefe Falzrahmen | 94 mm |
| Bautiefe Flügel | 90 mm |

| | |
|--------------------------|----|
| Schallschutz (dB) | 35 |
|--------------------------|----|



Passivhaus-
tauglich



Hohe
Stabilität



Individuell
gestaltbar

Imperial 100

Eingefasst

Drei rundum laufende
Verglasungsdichtungen.

Perfekte Dichtheit

durch drei Dichtungen
serienmäßig.

Stumpfe Eckverbindungen

geben dem modernen Kunststoff-
Alu-Fenster eine edles Aussehen.

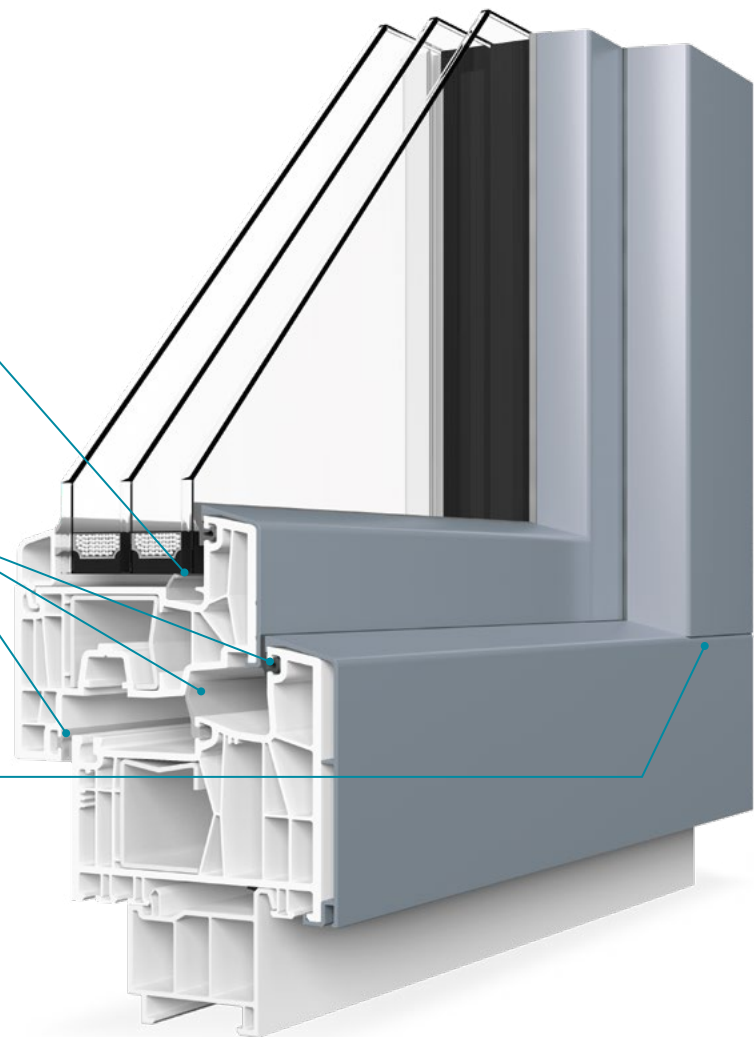

Imperial 100+

Hoher Glaseinstand

verbessert zusätzlich die
Wärmedämmung.

Alu-Deckschale

Beste Schutz gegen
Umwelteinflüsse und
einfach zu pflegen.

7 Dämmkammern

verleihen Stabilität und erhöhen
den Dämmwert.

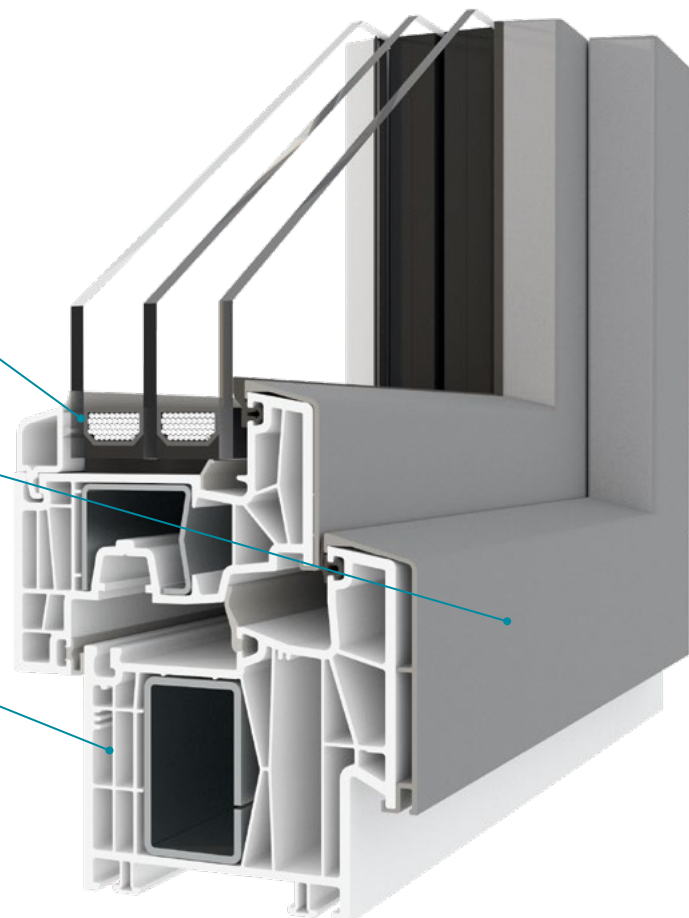

Design+

Funktion und Design Hand in Hand

Für Designliebhaber ist das Kunststoff-Alu-Fenster Design+ die ideale Wahl. Neben seinen tollen Dämmwerten zeichnet es sich nämlich vor allem durch sein modernes, ansprechendes Design aus, das Designerherzen höher schlagen lässt. Egal ob für Neubau- oder für Sanierungsprojekte, mit seiner flächenbündigen Alu-Schale – erhältlich in unterschiedlichsten Farben – lässt sich das Design+ perfekt in moderne architektonische Gegebenheiten einfügen.

FACTSHEET

Wärmeschutz

$U_g = 0,5 \text{ W/m}^2\text{K}$

$U_f = 1,2 \text{ W/m}^2\text{K}$

G Uw

53 % 0,84

Maße

Bautiefe Rahmen

86 mm

Bautiefe Flügel

103 mm

Schallschutz (dB)

35



Passivhaus-
tauglich



Hohe
Stabilität



Individuell
gestaltbar

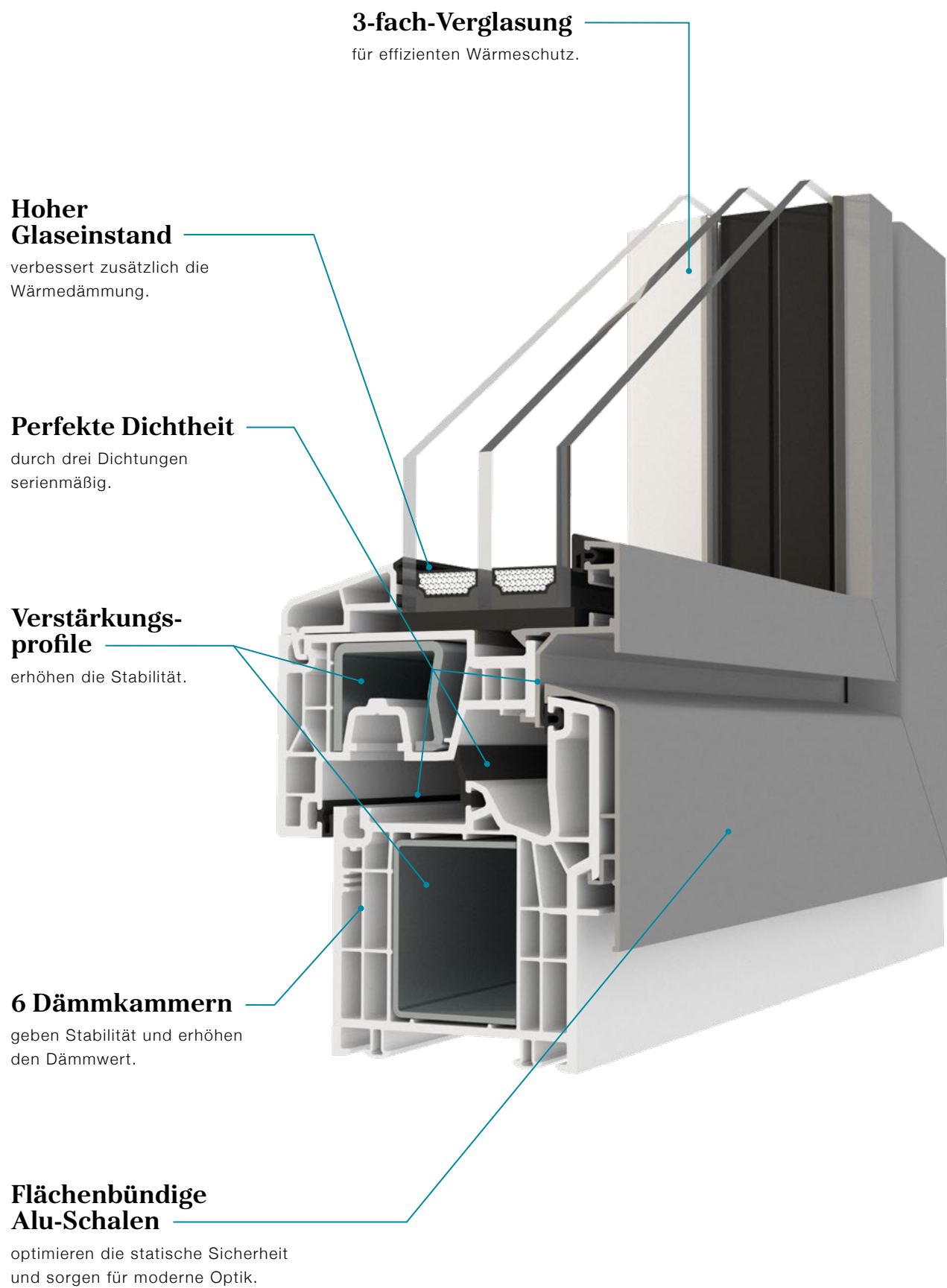



Höchstes Know-how, Topdämmung und trendiges Design: ein Vorzeigefenster

—
DAS IMPERIAL 100





**Kunststoff-
Alu-Fenster
VERLEIHEN EIN
WAHRLICH EDLES
DESIGN!**

Impulse 100 & Impulse 100+ *Innovativ und passivhaustauglich*

Strussnigs Antwort auf steigende Energiepreise? Das Impulse 100 und das Impulse 100+. Mit langjährigem Know-how entwickelt und gefertigt, vereinen diese beiden Fenster die wichtigsten Leistungsmerkmale des modernen Kunststofffensters mit raffinierten technischen Details. Hier treffen sich Produktionsaufwand und erzielbarer Nutzen im idealen Verhältnis und machen die Modelle zum Garant für Behaglichkeit und Effizienz – und das zu einem nahezu unschlagbaren Preis.

FACTSHEET IMPULSE 100

Wärmeschutz **G** **Uw**
 Ug = 0,5 W/m²K 53 % 0,73
 Uf Stahl = 0,93 W/m²K

Maße
 Bautiefe Rahmen 88 mm
 Bautiefe Flügel 88 mm

Schallschutz (dB) 35

FACTSHEET IMPULSE 100+

Wärmeschutz **G** **Uw**
 Ug = 0,5 W/m²K 53 % 0,78
 Uf Stahl = 1,05 W/m²K

Maße
 Bautiefe Falzrahmen 88 mm
 Bautiefe Flügel 88 mm

Schallschutz (dB) 35



Sonderformen
zu günstigen
Preisen



Top bei
Sanierung



Individuell
gestaltbar

Impulse 100

Perfekte Dichtigkeit

durch drei Dichtungen serienmäßig.

Hoher Glaseinstand

verbessert zusätzlich die Wärmedämmung.

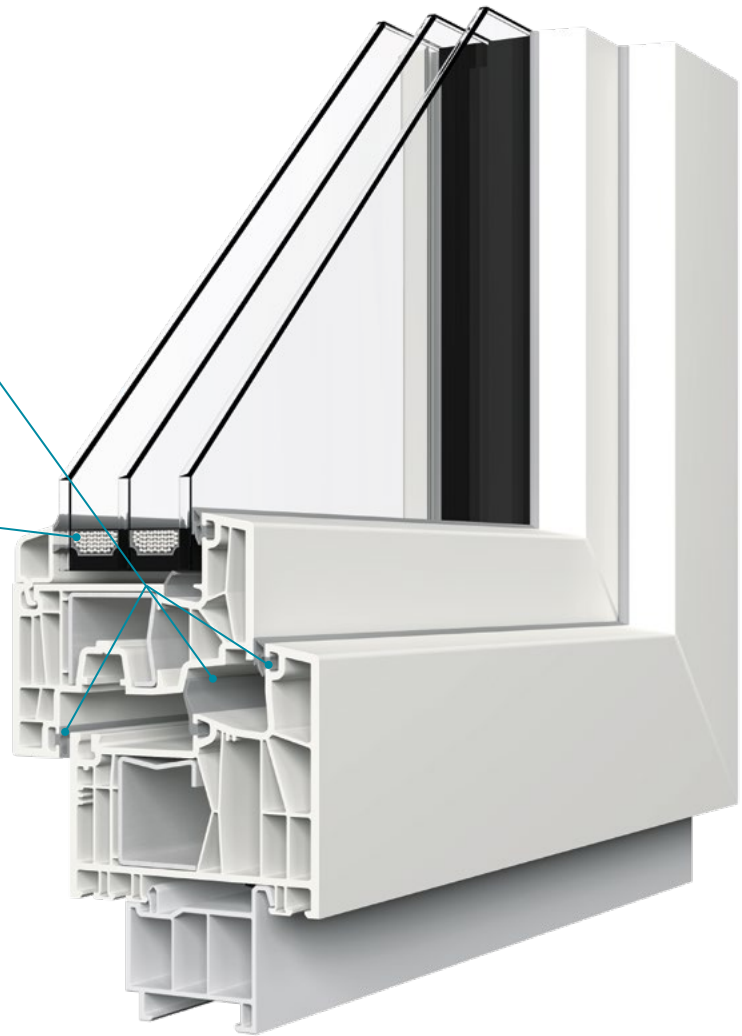

Impulse 100+

Eingefasst

Drei rundumlaufende Verglasungsdichtungen.

7 Dämmkammern

geben Stabilität und erhöhen den Dämmwert.

Hohe Variantenvielfalt

Innen wie außen sind viele Farbkombinationen möglich, außerdem jede Fensterform.

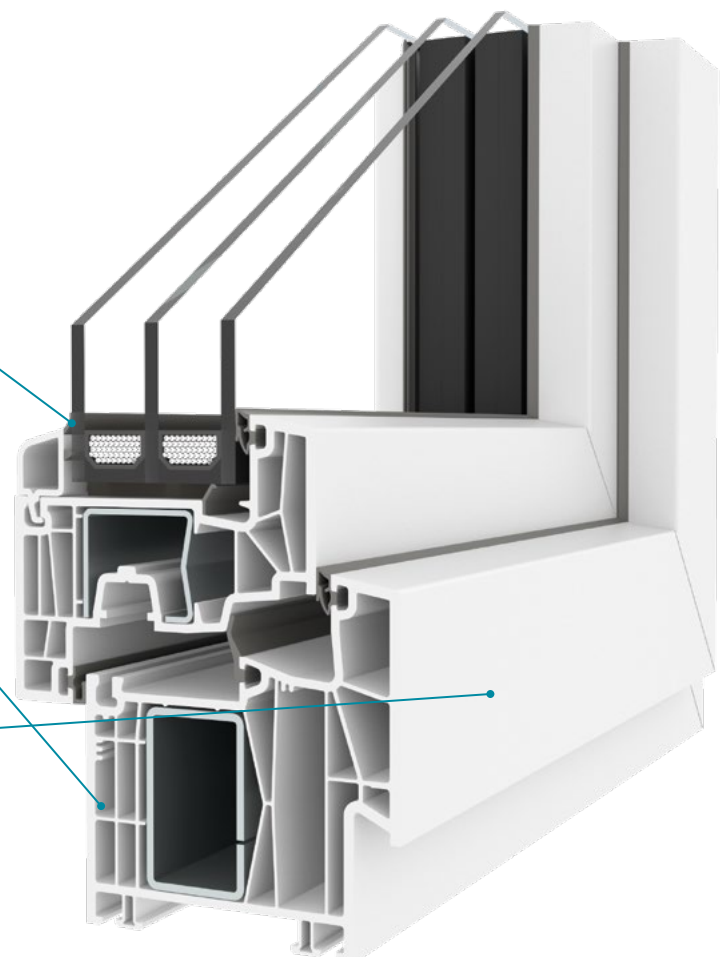

Impact

Ideal für ein kleines Börserl

Das Kunststofffenster Impact mit einer Profiltiefe von 76 mm ist das ideale Fenster für kleinere Budgets und wegen seines guten Preis-Leistungs-Verhältnisses besonders bei Jungfamilien und Sanierern sehr beliebt. Standardmäßig wird es mit Alu-Abstandhalter und Zweifachverglasung angeboten. Auf Wunsch ist auch eine Dreifachverglasung möglich. Erhältlich ist das Impact in Weiß oder mit schützender Alu-Deckschale in verschiedenen Farben.

FACTSHEET

| | | |
|---|----------|-----------|
| Wärmeschutz | G | Uw |
| U _g = 1,1 W/m ² K | 64 % | 1,3 |
| U _g = 0,6 W/m ² K | 53 % | 0,85 |
| U _f Stahl = 1,0 W/m ² K | | |
| Maße | | |
| Bautiefe Rahmen | | 76 mm |
| Bautiefe Flügel | | 76 mm |
| Schallschutz (dB) | | |
| | 2-fach: | 33 |
| | 3-fach: | 34 |



Sonderformen
zu günstigen
Preisen



Top bei
Sanierung



Freie
Farbwahl

Verglasung

zweifach in der Standardausführung

Alu-Abstandhalter

sorgen serienmäßig für gute Dämmwerte.

Geringere Profilbreite

Die Bautiefe von 76 mm bietet vor allem beim Sanieren oft den entscheidenden Vorteil.

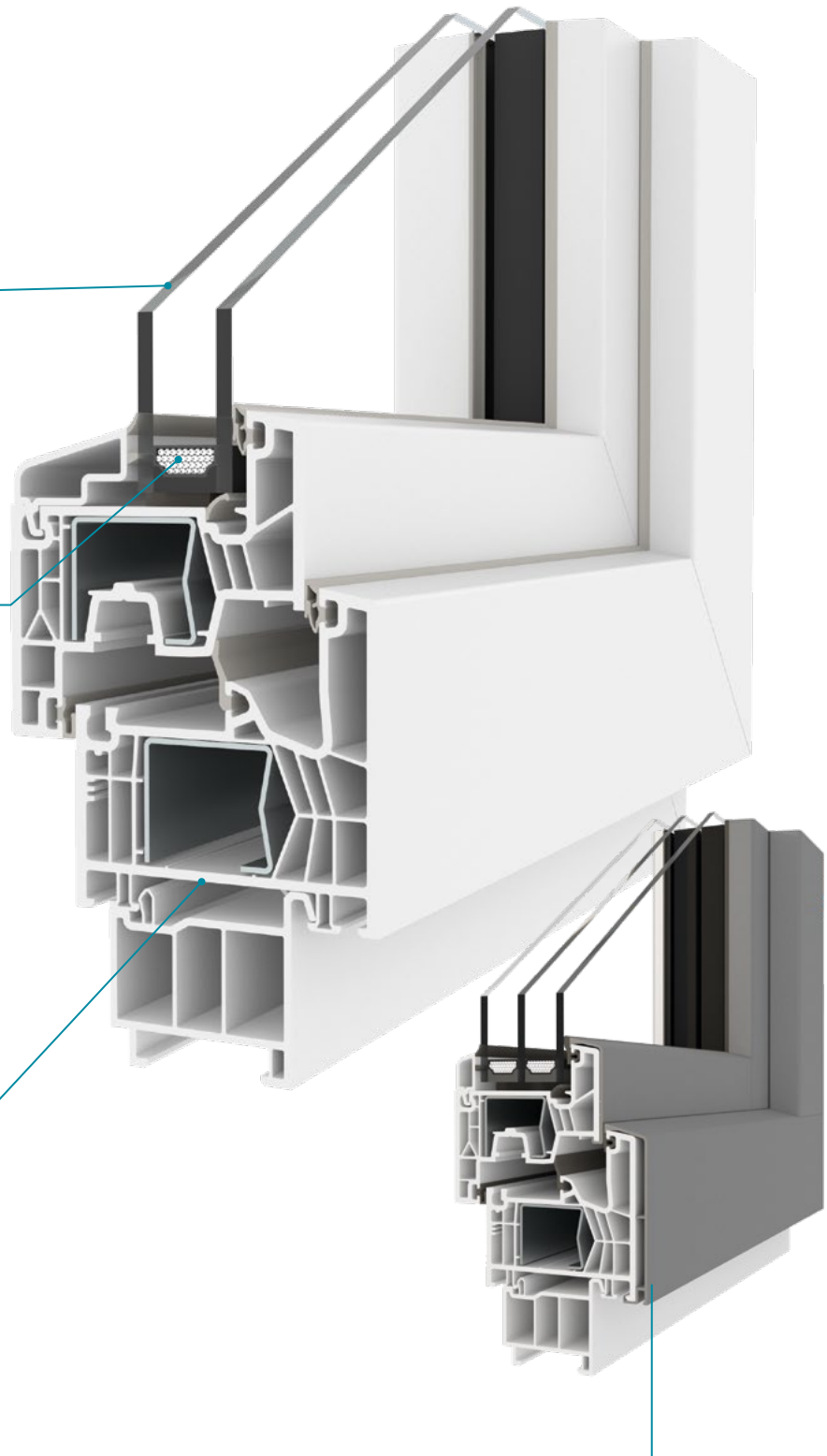

Das Impact ist auch mit Alu-Deckschale in vielen Farben erhältlich.



**Behaglichkeit und Effizienz
zum Spitzenpreis:
der Publikumsliebbling**

DAS IMPULSE 100



Balkon- und Terrassentüren: *Ab nach draußen!*

DRINNEN WIE DRAUSSEN FÜHLEN – GENAU DAS
ERMÖGLICHEN IHNEN UNSERE GROSSFLÄCHIGEN
TÜREN FÜR BALKON BZW. TERRASSE.

BALKON- UND TERRASSENTÜREN



Hebe-Schiebetüren

Größtmögliche Glasflächen integriert in ein barrierefreies Hebe-Schiebesystem. Das ist voller Wohnkomfort. **Seite 42**



Parallel-Schiebe-Kipptüren

Flexibel in Design und Bedienung vereinen Parallel-Schiebe-Kipptüren die Vorteile von Hebe-Schiebe- und Dreh-Kipptüren. **Seite 43**



Dreh-Kipptüren

Der vielfältige Allrounder – sowohl was Bedienung als auch Gestaltungs- und Materialvarianten betrifft. **Seite 44**

Hebe-Schiebetüren

Barrierefrei genießen

Nichts soll zwischen Ihnen und Ihrem Ausblick auf die umliegende Natur stehen? Dann sind Sie mit Hebe-Schiebetüren bestens beraten. Große Glasflächen (Kunststoff: bis zu 6 m; Holz bis zu 12 m Breite). Durch die niedrige Schwelle gestalten sich Hebe-Schiebetüren völlig barrierefrei.



Purer Komfort mit niedriger Schwelle

Hebe-Schiebetüren schweben auf Rollen in Führungsschienen. Die niedrige Schwelle ist barrierefrei.

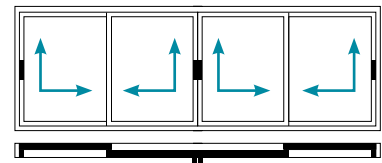
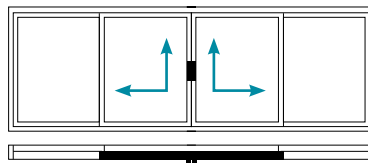
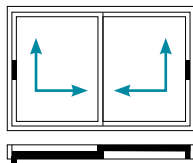
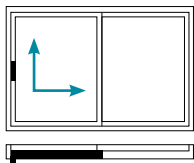
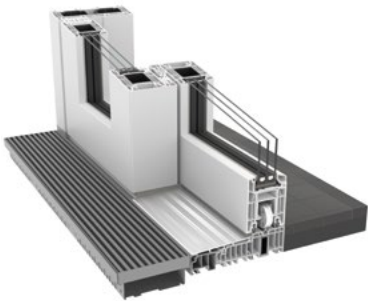

Getriebedämpfer (optional)

Getriebedämpfer lassen den Türgriff einfach und komfortabel in die Geschlossenstellung zurückgleiten.



Softclose-Systeme

Softclose ermöglicht präzisen Dichtverschluss bei nur wenig Kraftaufwand. Ideal für Kinder / schwere Türen.

Parallel-Schiebe- Kipptüren

Voller Bedienkomfort

Wenn es wirklich einmal ein bisschen mehr sein darf, legen wir Ihnen unsere Parallel-Schiebe-Kipptüren ans Herz. Flexibel in Design und Bedienung vereinen sie die Vorzüge von Hebe-Schiebe- und Dreh-Kipptüren. Genießen Sie tolle Ausblicke durch große Glasflächen, ohne dabei auf Bedienkomfort und höchste Effizienz verzichten zu müssen. Blower-Door-Test-geeignet und passivhaustauglich lassen diese Balkontüren wahrlich keine Wünsche offen.

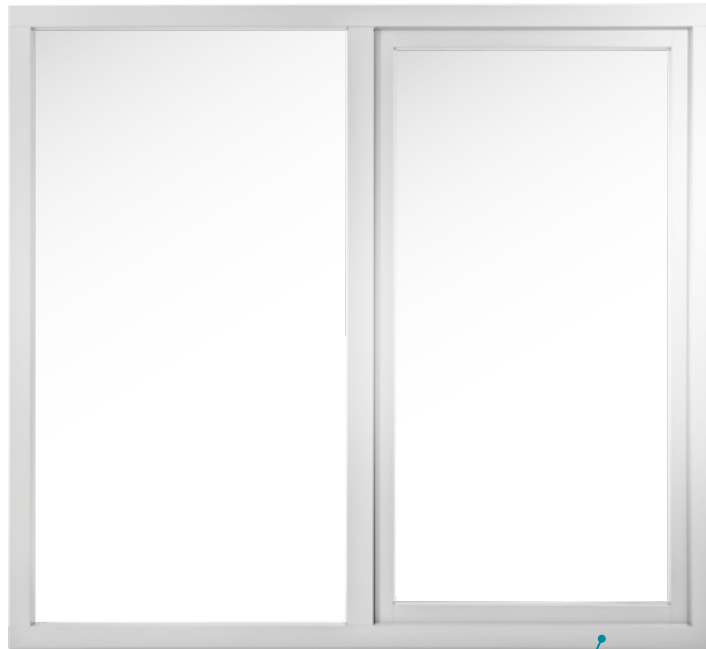

Kippfunktion durch höhere Schwelle

Parallel-Schiebe-Kipptüren haben eine höhere Schwelle, die Flügel sind dafür jedoch kippbar.

Dreh-Kipptüren

Vielfältige Allrounder im Wunschdesign

Man kann sie wohl ohne Weiteres als die Klassiker unter den Balkon- und Terrassentüren bezeichnen. Dreh-Kipptüren gleichen in ihrer Funktionsweise einem großen Fenster und sind bei Strussnig auch in denselben Materialkombinationen erhältlich. Stabil und witterungsfest schützen sie optimal vor Extremtemperaturen sowie lauten Außengeräuschen und sorgen in Ihren Innenräumen für ein behagliches Wohngefühl.



IN
VERSCHIEDENEN
MATERIALIEN
ERHÄLTlich!

Individuell gestaltbar:

Ob gediegene heimische Hölzer oder in Farbe und Design perfekt an ihre Gegebenheiten angepasster Kunststoff – Sie entscheiden!







Wenn sich der Blick nach draußen stets lohnt ...

BALKON- UND TERRASSENTÜREN
VON STRUSSNIG





„*Unsere Blicke
aber ersetzen
alle Worte.*“

JEAN-JACQUES ROUSSEAU



Gestaltungs- möglichkeiten *und Extras*

ES IST IHR FENSTER BZW. IHRE BALKONTÜRE.
DARUM SOLLTEN AUCH SIE GANZ ALLEINE ENTSCHEIDEN,
WIE ES SCHLUSSENDLICH AUSSIEHT. WIR MACHEN IHNEN
DABEI KEINE VORGABEN UND SIND SCHON GESPANNT
AUF IHR WUNSCHDESIGN.

FARBEN



Seite 52

GLASARTEN



Seite 54

SPROSSEN



Seite 56

BESCHLÄGE



Seite 57

GRIFFE



Seite 58

FENSTERBÄNKE



Seite 59

FORMEN



Seite 60

SICHERHEIT



Seite 62

Farbenfroh

Facettenreiche Auswahl

Ein Strussnig-Fenster bedeutet für Sie die Erfüllung Ihres Fenstertraumes – auch was die Farbgebung anbelangt. Wählen Sie aus unserem umfangreichen Farbangebot. Alu-Deckschalen sind neben den elf hoch wetterfesten Standardfarben in beinahe allen RAL-Farben sowie als Holzdekor (pulverbeschichtet) verfügbar. Aber auch was Holz, Holz-Alu und Kunststoff betrifft, ist die Auswahl groß.

HOLZ & HOLZ-ALU



Eiche und gebürstete Oberflächen auf Anfrage.

STANDARDFARBEN ALU-DECKSCHALE

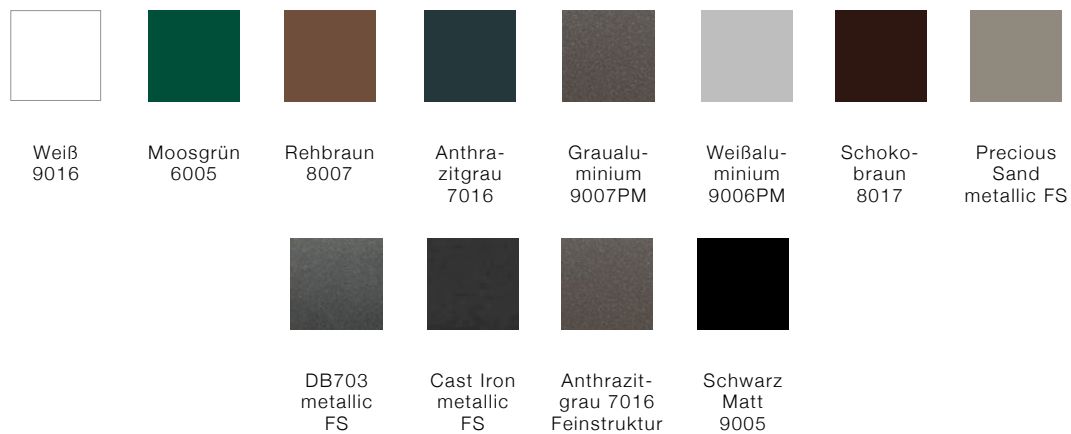

KUNSTSTOFF (DEKORFOLIE)

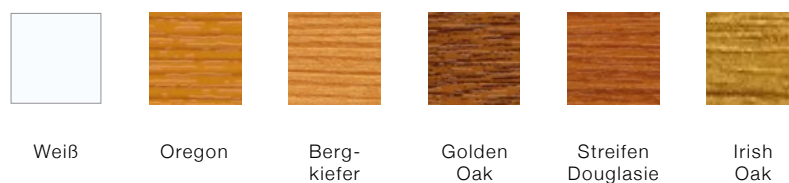

> Aus drucktechnischen Gründen können die gezeigten Farben im Original abweichen.



**Farbvielfalt
ENTDECKEN!**



Ihr Fensterglas *hat viele Facetten!*

Glas und Glaselemente werten jeden Raum optisch auf. Für Badezimmer oder andere Räume, die von außen nicht eingesehen werden sollen, bieten wir Ihnen eine große Auswahl an blickhemmenden Glasarten an. Optimale Pflegefreundlichkeit und gute Wärmedämmeigenschaften können wir auch bei diesen Gläsern garantieren.

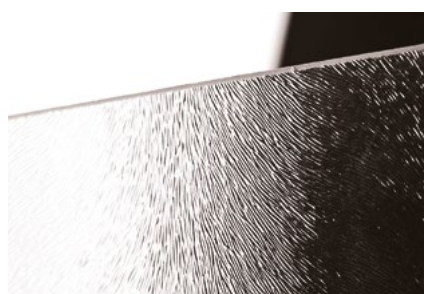

Chinchilla



Altdeutsch



Kathedral



Satinato



Pave



Uadi



Ornament 504

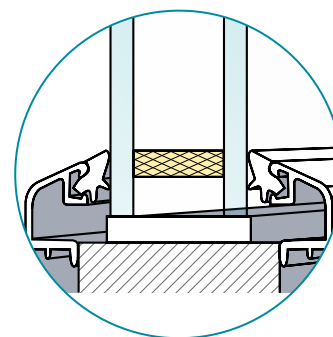
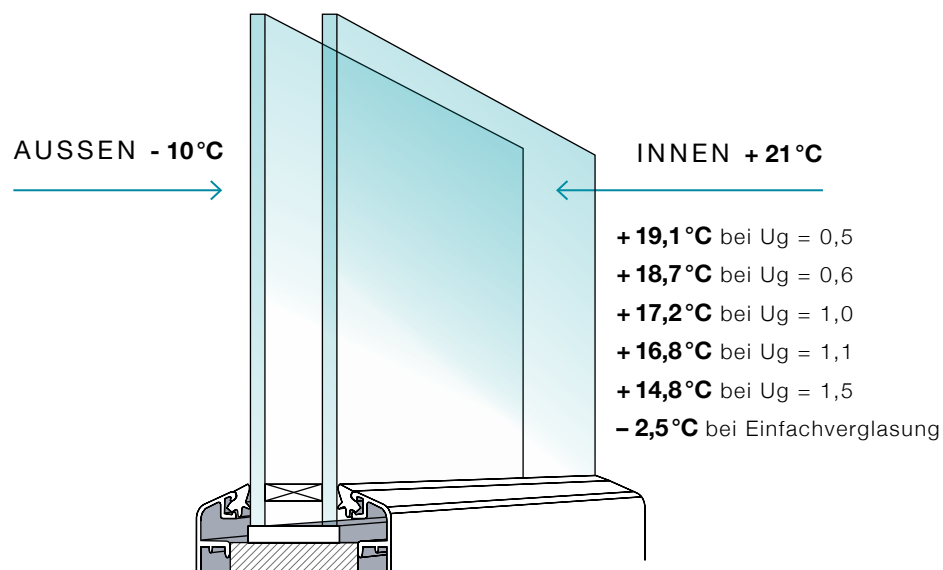

Aluminium

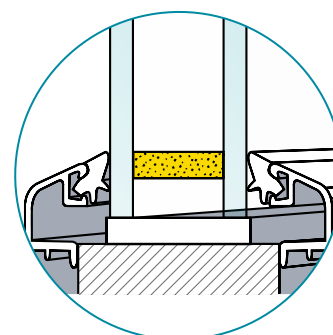

Kunststoff-Abstandhalter

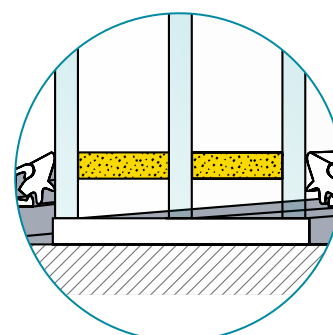
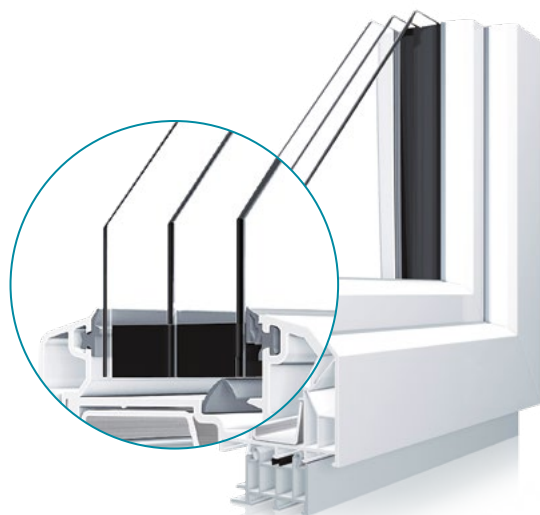
Dreifachverglasung
mit zwei Kunststoff-
Abstandhaltern

Aller guten Dinge sind drei.

Unsere Dreifachverglasung bietet einen noch besseren Dämmwert als Zweifachverglasung. So ist zum Erreichen der Wohlfühltemperatur ein geringerer Energieaufwand nötig, was in weiterer Folge Heizkosten spart. Auch im Sommer sorgt die Dreifachverglasung für ein angenehmeres Raumklima.

Wärmeschutz 0,5 bis 0,6 W/m²K
Schallschutz (dB) 36 bis 47

Abstandhalter

Der Kunststoff-Abstandhalter besitzt eine bis zu 950-mal geringere thermische Leitfähigkeit als herkömmliche Glasabstandhalter. Sein Einsatz erhöht die Oberflächentemperatur an der Innenseite und verringert Kondensatbildung um bis zu 70 %. Zusätzlich verbessert der Kunststoff-Abstandhalter den Schallschutz um bis zu 2 dB!

Sprossen

Individueller Look für Ihre Fenster

Mit Fenstersprossen in allen RAL-Farben und Dekorvarianten können Sie individuelle Akzente setzen. Wählen Sie je nach Geschmack und Pflegbarkeit zwischen Klebesprossen, Sprossen im Glaszwischenraum oder Messingsprossen in unterschiedlichen Stärken.

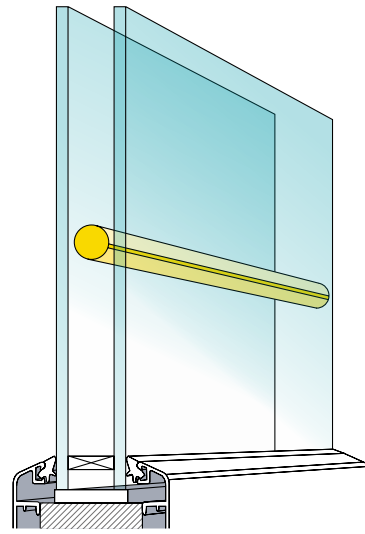
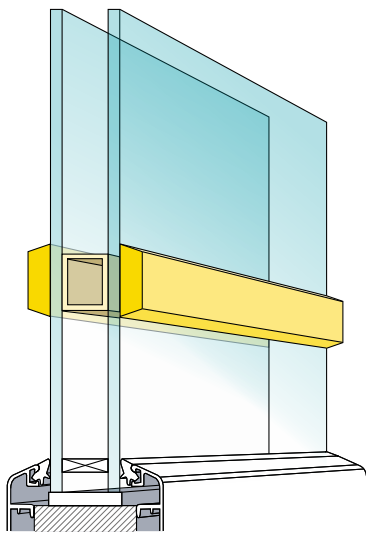

Klebesprossen

werden auf das Glas aufgeklebt und erzielen den stärksten optischen Effekt. Erhältlich in den Breiten 25 mm, 35 mm und 50 mm.

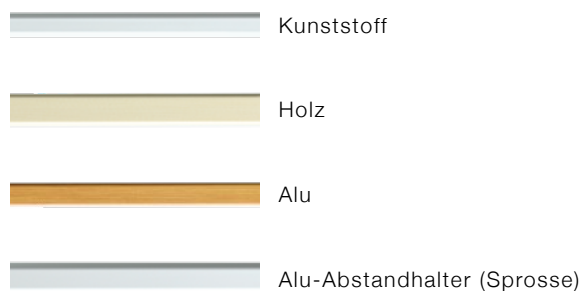

Sprossen im Glaszwischenraum

teilen die Glasfläche außen nicht. So ist diese leichter zu reinigen. Erhältlich in den Breiten 18 mm, 26 mm und 45 mm.

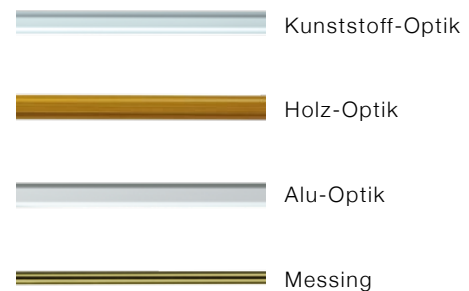

Verdeckt liegende Beschlage: *Weniger ist mehr*

Der „Weniger ist mehr“-Gedanke sowie die Ruckkehr zum schlichten Design liegen bei der Fensterwahl derzeit voll im Trend. Hauslbauer und Architekten setzen vermehrt auf Puristik. Dabei storen sichtbare Kleinteile wie vorstehende Beschlage das Gesamtbild. Die Losung: Strussnigs MultiPower-Beschlage mit verdeckt liegenden Beschlagsteilen.

Vorteile

- > Verdeckt liegende Beschlagsteile
- > Design entspricht dem derzeitigen Designtrend
- > Keine Unterbrechung der Dichtungen
- > Verringerte Kondenswasserbildung
- > Prazisionsgefertigte, wartungsfreie Kunststoffgleitschlitten
- > Vorbeugung von Warmebrucken
- > Optimale Lastabtragung in den Rahmen
- > Bessere Durchsichtweite
- > Optional auf Sicherheitsstandard RC2 nachrustbar
- > Integrierte offnungsbegrenzung (ca. 98°)
- > Zusatzliche Glasverklebung bringt noch mehr Stabilitat





Fenstergriffe

Wenn Qualität greifbar wird

Wählen Sie Ihre Fenster- und Balkontüregriffe passend zur Innenfarbe.
Über die Standardvarianten hinaus stehen Ihnen unzählige Modelle zur Auswahl.
Sperrbare Griffe sorgen dabei für gesteigerte Sicherheit (siehe auch Seite 62).



Fensterbänke für ein stimmiges Gesamtpaket



Für den Innenbereich

Fensterbänke – ohne sie ist kein Fenster komplett. Um Ihnen das bestmögliche Designerlebnis bieten zu können, lassen sich bei Strussnig auch diese individuell nach Ihren Wünschen und somit an Ihr persönliches Strussnig-Fenster anpassen. Setzen Sie mit Fensterbänken für den Innenbereich weitere architektonische Akzente. Wir sind gespannt auf Ihre Ideen und freuen uns, sie gemeinsam mit Ihnen umzusetzen.

Für den Außenbereich

Außenfensterbänke sind nicht nur schön anzusehen, sondern erfüllen auch einen äußerst wichtigen Zweck: Sie erhalten die Bausubstanz.

So umfasst das Strussnig-Angebot in diesem Bereich unseres Produktsortimentes nicht nur optisch ansprechende, sondern auch ausschließlich hochqualitative und präzise geprüfte Lösungen für Ihr Eigenheim. Gerne beraten wir Sie zur jeweils für Sie besten Lösung.





Formen

*So vielfältig wie
Ihre Wünsche*

Ihrer gestalterischen Fantasie sind (fast) keine Grenzen gesetzt.
Wir fertigen Ihren Fenstertraum in vielen verschiedenen Formen und Designs!
Ob oval, rund, rechteckig, quadratisch oder als Sonderform – Sie haben
die Wahl! Lassen Sie sich inspirieren!

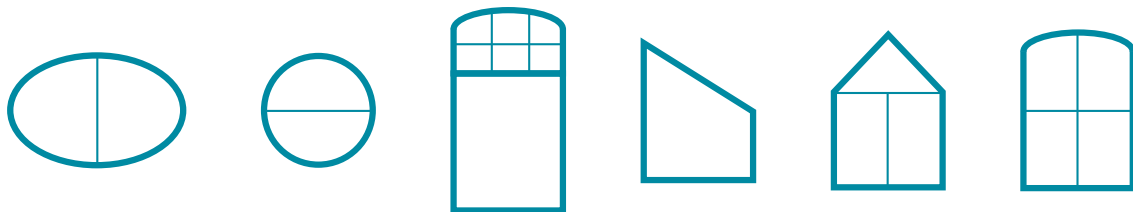



01

01 Halbrundfenster

sorgen als Erweiterung von Terrassentüren für noch mehr Lichteinfall und schönere Aussichten.

02 Große Glasflächen

und eine rustikale Fassade verschmelzen oftmals zu einem großartigen Gesamtbild.

03 Als Komplementäremoment

zu anderen architektonischen Formen (hier Dach) wirken Fenster noch stimmiger.

04 Runde Formen

setzen auch in Ihren Innenräumen spannende Akzente.

05 Geometrische Formen

sorgen im Zusammenspiel für ein markantes Gesamtbild.



02



03



04



05

Rundum geborgen Mit Einbruchschutz von Strussnig

Das Thema Sicherheit wird bei Strussnig groß geschrieben! Sicherheitsfenster sind der ideale Weg, um Einbrechern das Leben schwer zu machen und Ihre Familie zu schützen: Sicherheitsschließteile, im Rahmen verklebte Verbundsicherheitsgläser, moderne Reedkontakte und Sicherheitsgriffe mit Aufbohrschutz bieten das Komplettpaket für ein behütetes Gefühl in den eigenen vier Wänden.

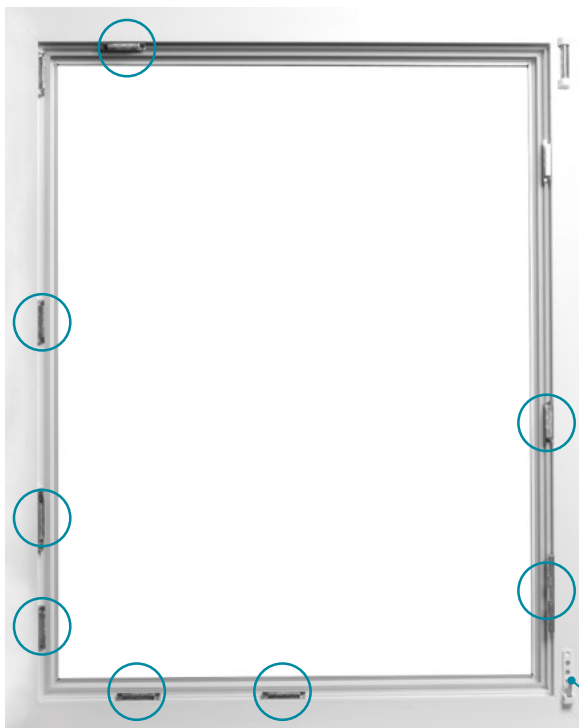

**8 Sicherheitsschließteile
pro Fenster** (verhindern das Aushebeln)



**Sicherheitspilzzapfen
mit Schließtunnel**

Das gewisse Extra

Strussnig bietet Ihnen zu einem attraktiven Aufpreis ein hauseigenes Sicherheitsbeschlagsystem. Dieses verleiht Ihrem Fenster noch mehr Stabilität und Widerstandskraft. Wir beraten Sie gerne.





Versperrbarer Fenstergriff

mit Aufbohrschutz



Verbundsicherheitsglas

im Rahmen verklebt. Doppelt wirksam:
Die Verbundsicherheits Scheibe verbessert
zudem den Schallschutz.



Verschlussüberwachung

... Kontrolle ist besser! Weil dieses Sprichwort in puncto Sicherheit und Einbruchschutz immer zutrifft, haben Sie bei Strussnig die Möglichkeit, Ihre Fenster zusätzlich mit sogenannten Reedkontakten auszustatten. Mit ihnen lassen sich Ihre Fenster einfach und unkompliziert an eine Alarmanlage koppeln. Zusätzlich können Sie Reedkontakte auch mit Ihrer Heizungssteuerung verbinden. Das Heizungsthermostat kann dadurch selbst geöffnete Fenster erkennen und die Heizleistung automatisch reduzieren – für maximale Energieeffizienz.



Zertifiziert sicher!

Wenn es um Einbruchschutz geht, kann man nicht genug Wert auf Qualität legen. Damit Sie sich dieser Qualität absolut sicher sein können, sind Strussnig-Fenster auch mit der Widerstandsklasse RC2 verfügbar, die potenziellen Einbrechern den Weg in Ihr Zuhause maßgeblich und nachweislich erschwert.

„Freude an
der Arbeit
lässt das
Werk trefflich
geraten.“

—
ARISTOTELES



Sonnen- und Insektenschutz: *Das gewisse Extra!*

MIT QUALITATIV HOCHWERTIGEM SONNEN- UND
INSEKTENSCHUTZ SETZEN SIE IHREN STRUSSNIG-FENSTERN
DIE KRONE AUF. GENIESSEN SIE ANGENEHMEN SCHATTEN,
EFFEKTIVEN SICHTSCHUTZ UND EIN PRAKTISCH STECHMÜCKEN-
UND POLLENFREIES ZUHAUSE!

 ROLLLÄDEN, RAFF- UND FALTSTORES

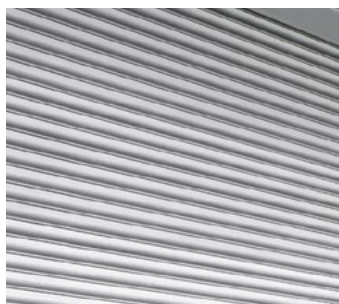

Rollläden

Diese zeitlosen Klassiker sorgen gestern wie heute für optimale Lichtverhältnisse in Ihren vier Wänden. **Seite 68**



Raffstores

Die Multitalente sorgen für eine perfekte Balance zwischen Sonnendurchflutung und Schatten. **Seite 71**



Innenjalousien/ Faltstores

Faltstores und Jalousien passen sich optimal Ihren Verhältnissen vor Ort an. **Seite 74**

 FENSTERLÄDEN



Fensterläden

Fensterläden sind die Klassiker unter den vielen Sonnenschutzvarianten. Sie garantieren maximale Stabilität und bieten zusätzlichen Einbruchschutz. **Seite 75**

 SONNENSCHUTZ



Textile Screens

Diese Senkrechtmarkisen sind mehr als ein einfacher Schattenspender: Blend- und Hitzeschutz sowie Schutz vor unerwünschten Einblicken inklusive. **Seite 76**

 INSEKTENSCHUTZ

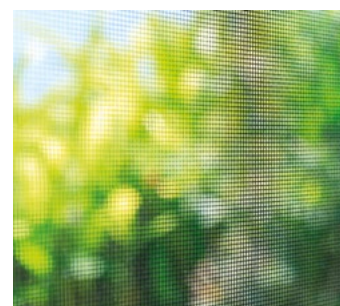

Insekten- und Pollenschutz

Plagegeister ade, heißt es mit dem funktionalen Insektenschutz von Strussnig. Unser Pollenschutz sorgt zugleich für eine freie Nase. **Seite 78**

Rolläden

Die zeitlosen Klassiker

Ob unangenehme Sonneneinstrahlung, Hitze oder Kälte: Unsere Rolläden halten diese Ärgernisse da, wo sie hingehören – draußen. Mit Rolläden profitieren Sie im Sommer von einer erfrischend kühlen und im Winter von einer angenehm warmen Wohnung – und somit das ganze Jahr über von echter Energieeffizienz. All das zu einem großartigen Preis.



Rolladen-Lamellen



PVC 37/8

Eng wickelnde Lamelle mit Licht- und Lüftungsschlitzen, doppelwandigen PVC-Stäben und fünf Querstangen in der Hohlkammer.



ALU 37/8

Eng wickelnde Lamelle mit Licht- und Lüftungsschlitzen, doppelwandig dicklackbeschichtet.

FARBEN FÜR ROLLADEN-LAMELLEN



Weiß



Grau



Creme



Beige



Purpurrot



Braun

Alu
naturell

Moosgrün

Anthrazit-
grauGrau-
aluminiumHolz
hellHolz
dunkel

Vorbau-Rollladen-Kästen

Vorbaukästen bzw. Sturzkästen von Strussnig werden entweder in die Fassade eingeputzt oder nachträglich an den Fensterrahmen angebaut. Sie sind möglichst klein dimensioniert und eignen sich daher besonders gut für Sanierungsprojekte oder zur Lösung von architektonisch anspruchsvollen Aufgaben.



Stranggepresst
in vielen RAL-
Farben



Rollgeformt
in vielen RAL-
Farben



Putz-Vorbau-
kasten wird hin-
ter der Fassade
unsichtbar



Aufsatzkasten
verschwindet hinter
der Fassade

Aufsatz-Rollladen

Der Aufsatzkasten ist die zeit- und kostensparende Alternative und macht das Einplanen von Fensterstürzen überflüssig. Es müssen lediglich die Fensteröffnungen bis zur Decke freigelassen werden. Der Aufsatzkasten wird bereits fix und fertig auf dem passenden Fenster- oder Türelement angeliefert und im Neubau montiert. Nach dem Verputzen der Fassade ist der Kasten unsichtbar.

Einbauarten von Rollläden

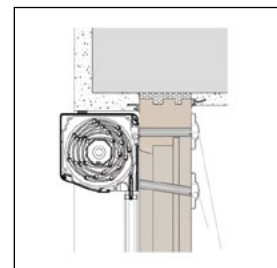

VORO S KG12 (Gurt)

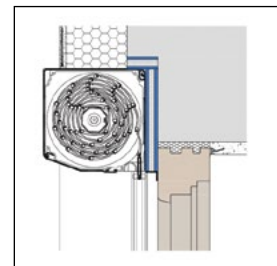

VORO S KG16 + KA53V
(mit Sturzdämmung)

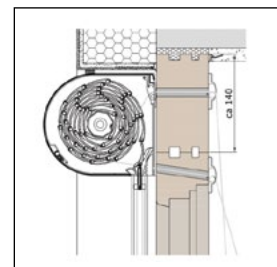

VORO BRAVO SE
KG 16 (Gurt)

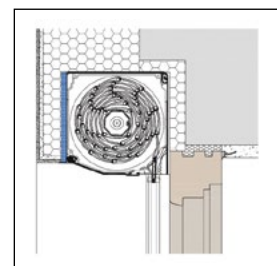

VORO PUTZ SE KG 16

Antriebsarten für *Rollläden und Raffstores*

Rollläden und Raffstores von Strussnig sind entweder manuell oder auch per Funk bedienbar. Wählen Sie zwischen Kegelradgetriebe und E-Motor, Schwenk- und Mauereinlasswickler sowie verschiedensten elektronischen Steuerungssystemen.

Rollladen- und Raffstore-Antriebsarten

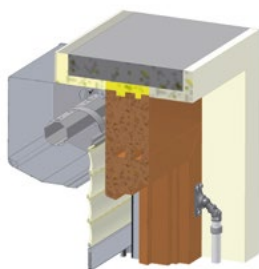

Kegelradgetriebe

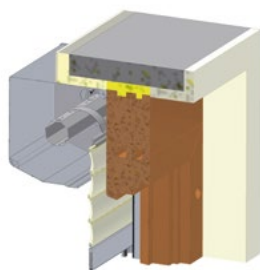

E-Motor



Rollladen-Antriebsarten

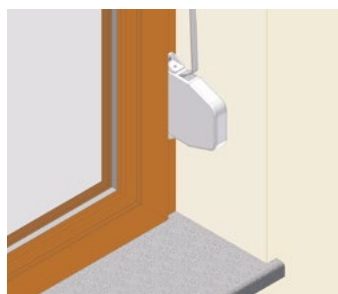

Schwenkwickler

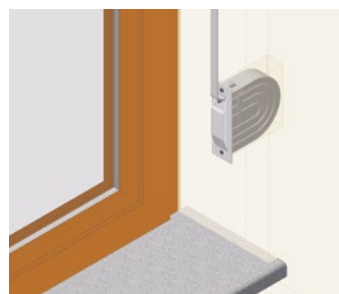

Mauereinlasswickler



Komfortable Bedienung

Kurbeln muss nicht sein: Steuern Sie Ihre Raffstores und Rollläden bequem per Funkhandsender oder über fix montierte Wandtaster. Von unterwegs erlaubt die raffinierte Steuerungssoftware von TaHoma die Bedienung Ihres Sonnenschutzsystems via Smartphone oder Tablet.

Raffstores

Die elegante Verdunkelung

Wo Licht ist, ist auch Schatten. Im Falle von Raffstore-Systemen stimmt das allemal, denn kaum ein Sonnenschutz sorgt so zuverlässig für eine perfekte Balance zwischen Sonnendurchflutung und Schatten innerhalb der eigenen vier Wände. Mit den steuerbaren Lamellen lässt sich der Lichteinfall optimal managen – für höchste Energieeffizienz und Topkomfort.



FARBEN FÜR RAFFSTORE-LAMELLEN



Raffstore-Lamellen

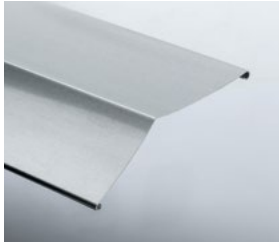

Lichtlenklamelle, 80 mm

Ihre spezielle Form lenkt das Sonnenlicht bei passender Stellung weit ins Innere jedes Raumes. Hohe Windstabilität durch außermittige Kantung und Randbördelung.

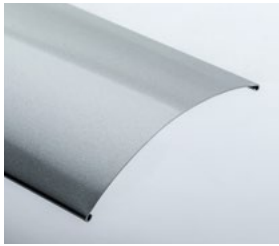

C-förmige Lamelle, 80 mm

Klassische, robuste Lamelle für den Außenraffstore mit gutem Sichtschutz. Weiche Optik. Randgebördelt, konvex.

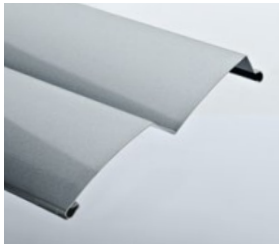

Z-förmige Lamelle, 92 mm

Schließt dank optimierter Geometrie besonders dicht und ist daher sehr gut für das Abdunkeln von Räumen geeignet. Gute Geräuschdämmung.

Einbauarten von Raffstores

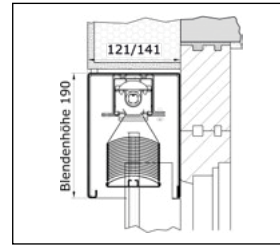

RAFF S Blende 190

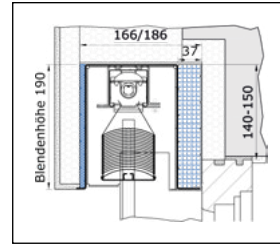

RAFF S Putz 190 mit ADS35

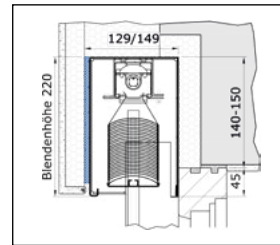

RAFF S WDVS 220

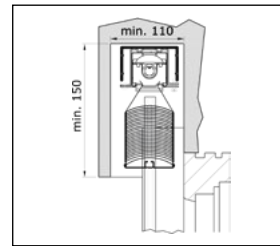

RAFF S Schacht mit Standardprofil

Raffstore-Kästen

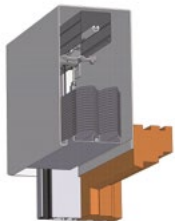

RAFF S Blende

Die sichtbare Blende aus pulverbeschichtetem Aluminiumblech ist ideal für Alt- und Neubauten.

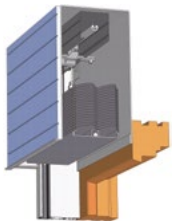

RAFF S Putz

Der Raffstore wird bauseits eingepant, in der Fassade mitverputzt und bleibt unsichtbar.

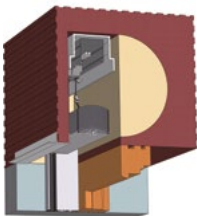

RAFF S Schacht

Dieser Raffstore eignet sich hervorragend für das Nachrüsten von bestehenden Schächten und Sturzkästen.





Innenjalousien/ Faltstores *Flexibilität pur!*

Es ist schwierig, einen flexibleren Sonnenschutz zu finden als Innenjalousien bzw. Faltstores. Wählen Sie aus einem großen Farbangebot (auch was die Leiterkordeln betrifft) und vor allem zwischen unterschiedlichsten Lichteinfällen – genau so, wie Sie es gerade wollen!



Innenjalousien

Mit Innenjalousien erzielen Sie ohne großen Aufwand eine beeindruckende Wirkung. Sie setzen einen spannenden Akzent innerhalb Ihrer vier Wände und ermöglichen es Ihnen zudem, den Lichteinfall in kleinsten Stufen zu regeln.

Je nach Stellung der Lamellen können Sie Stimmung, Helligkeit und Atmosphäre in Ihren Wohnräumen perfekt kontrollieren. Als kleines Extra profitieren Sie zusätzlich von effektivem Sichtschutz.



Faltstores

Im Unterschied zu Innenjalousien lassen sich Fenster und Balkontüren auch bei geschlossenem Faltstore öffnen und schließen, heben und kippen. Weiters sind Faltstores für schräge Fensterformen geeignet. Sie werden flexibel unten, oben oder in der Mitte positioniert.

Die Montage ist unkompliziert und die wählbaren Farben schaffen viele Gestaltungsmöglichkeiten.

**Flexibilität
IN FORM VON
SONNEN-
SCHUTZ!**

Fensterläden

Immer noch en vogue!

Absolute Windstabilität, damit einhergehende lange Lebensdauer, hervorragender Blickschutz, flexible Einstellbarkeit und zusätzlicher Einbruchsschutz – das sind Fensterläden von Strussnig. Ihre ausgeklügelte und extrem haltbare Pulverbeschichtung hält sie völlig wartungsfrei, da auch bei Wind und Wetter Glanz und Farbton erhalten bleiben. Auch mit Montagerahmen erhältlich.



Universalverschluss
Einfaches Öffnen und Schließen.



Rastladenhalter
Für einfache und komfortable Bedienung.

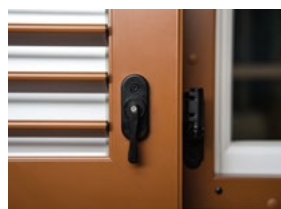

Lamellen
Feststehend oder von innen verstellbar.



Fensterladenhalter
Fixierung des Fensterladens an der Wand (klassische Ausführung).

Textile Screens

Optimaler Blend- und Hitzeschutz

Mehr als nur ein Schattenspender: Mit den Textilen Screens sind Sie nicht nur bestens vor Sonneneinblendung und Hitze geschützt, die robusten Senkrechtmarkisen sorgen außerdem für gute Durchsicht und schützen gleichzeitig vor unerwünschten Einblicken. Die Textilen Screens sind zudem wetterfest, leicht zu reinigen und praktisch wartungsfrei.

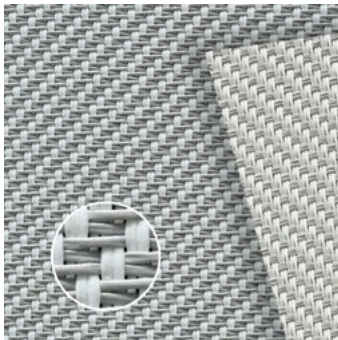

Glasfaser

Hervorragende Dehnfähigkeit und hohe Lichtdurchlässigkeit bei gleichzeitigem Sonnen- und Blendschutz: Das bieten Gewebe aus PVC-ummantelten Glasfasergarnen.



Polyester

Das Polyestergarn mit PVC-Beschichtung ist hoch reißfest, flächen- und formstabil.

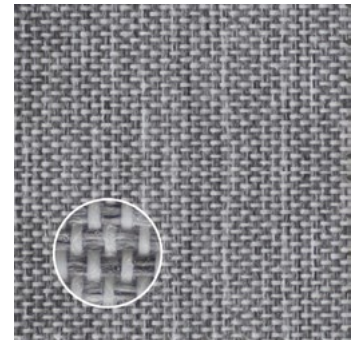

Spezialgewebe

Die Spezialgewebe sind auch aus PVC-freiem Material erhältlich und bieten erhöhten Blend- sowie Sichtschutz.



Schützen vor unerwünschten Einblicken bei Tag und bei Nacht.



Haben eine hohe Windstabilität.



Durch kleine Kasten-Einbaugrößen vielseitig einsetzbar.



VORO ZiP-90
Der schöne Klassiker



VORO ZiP Bravo
Der Runde



VORO ZiP PUTZ-90
Der Unsichtbare

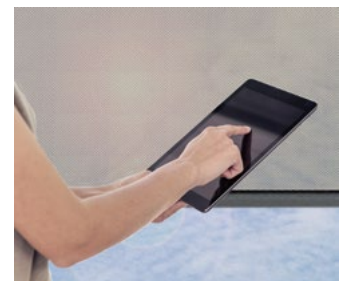

Einfache Bedienung

Textile Screens lassen sich kinderleicht und ganz bequem von überall per Tablet oder Smartphone steuern. Ob kabelgebundene Steuerung oder Funksteuerung: Die ZiP-Motoren sind auch für Smart-Home-Lösungen von beispielsweise KNX, evonHOME, Loxone (ausschließlich kabelgebunden), mediola® und io-homecontrol® (Somfy) geeignet. Die Einrichtung erfolgt durch Ihren Elektriker.

Insektenschutz

Plagegeister ade

Unsere komfortablen Insektenschutzmaßnahmen sorgen in den Sommermonaten für ein stechmückenfreies Zuhause und somit für signifikant mehr Wohnkomfort. Leicht zu montieren und in verschiedenen Ausführungen erhältlich, sorgt Strussnig-Insektenschutz garantiert für Zufriedenheit!

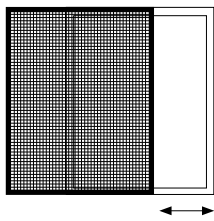

Schieberahmen

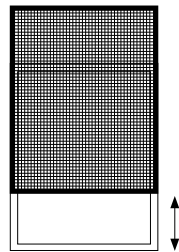

Insekten-
schutzrollo

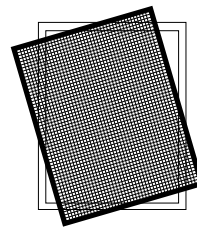

Einhängerahmen

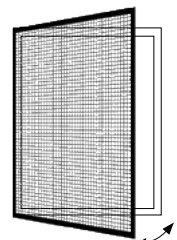

Drehrahmen





86 % weniger Pollen

Neben seinem ansprechenden Design für minimalen Lichtverlust und der einfachen Montage/Demontage sorgt Strussnig-Pollenschutz mit 4Plus-Gewebe für ein praktisch pollenfreies Zuhause und senkt die Pollenbelastung um bis zu 86 %.

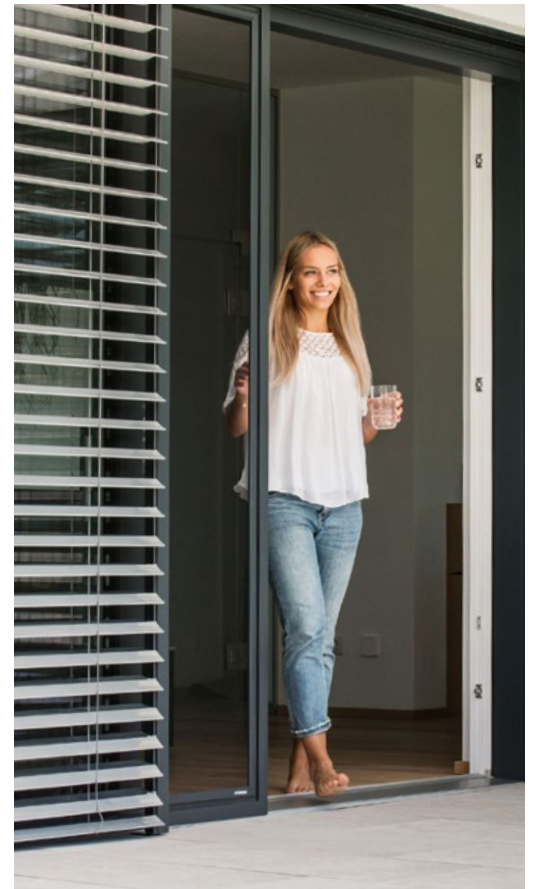

Pollenschutz

Einfach durchatmen

Auch für Allergiker hat Strussnig die perfekte Lösung parat: Eingehängt nach der Blütezeit, hält unser Pollengitter aus dem Spezialgewebe 4Plus den lästigen Blütenstaub draußen, ohne dass Sie auf eine milde Sommerbrise verzichten müssen.

” *Wenn dann
die Augen
träumerisch
gehen über die
Felder und
grünende Flur ...*“

ERNST VON WILDENBRUCH



Förderungen

Energieeffizient bauen und sparen

Für thermische Sanierungen und effizienzsteigernde Neubaumaßnahmen gewähren Bund und Land Förderungen bzw. finden in Abständen Förderaktionen statt. Mit Strussnig-Fenstern in Passivhausqualität können Sie sich sicher sein, die maximalen Förderungen geltend machen zu können.

Die tatsächliche Förderungshöhe variiert nicht nur von Bundesland zu Bundesland, sondern auch von Jahr zu Jahr. Ihr Strussnig-Berater informiert Sie gerne zu den derzeit geltenden Richtlinien bzw. verschiedenen Fördermöglichkeiten. Investieren Sie richtig und vereinbaren Sie gleich einen Beratungstermin in Ihrer nächsten Strussnig-Filiale.

Das Passivhaus – pure Energieeffizienz

Im sogenannten Passivhaus gipfelt gelebte Energieeffizienz – und die damit verbundenen Fördermöglichkeiten. Konkret beschreibt der Begriff ein Gebäude, das einen Großteil seines Wärmebedarfes aus „passiven“ Quellen wie Sonneneinstrahlung oder Abwärmebezug bzw. durch starke Wärmedämmung selbst deckt. Gerade hierbei spielen Fenster eine durchaus wesentliche Rolle. Strussnig ermöglicht mit Modellen wie dem Impulse 100 oder unseren Parallel-Schiebe-Kipptüren ebendiese Passivhaustauglichkeit.

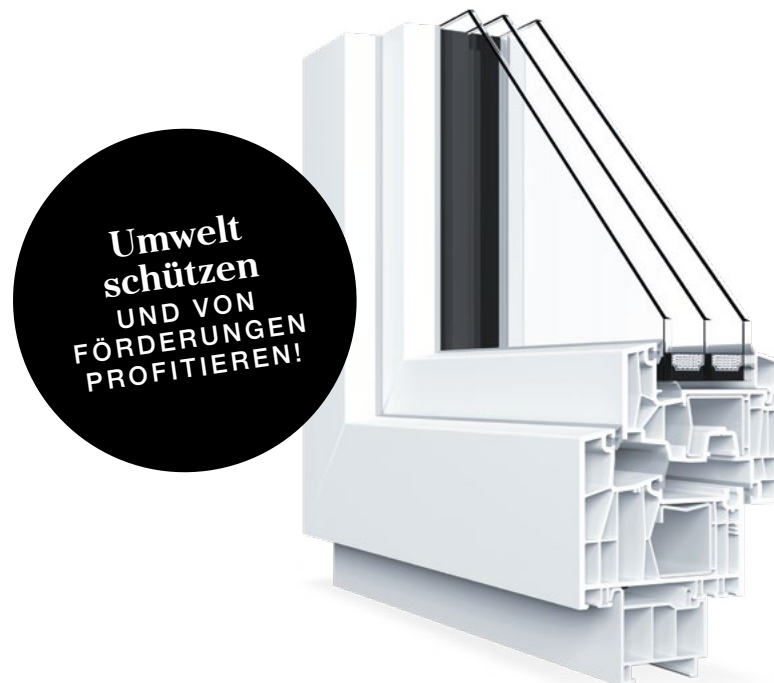

Glossar

Alles auf einen Blick

ALUMINIUM

Das Leichtmetall Aluminium zeichnet sich durch lange Lebensdauer und hohe Stabilität bei gleichzeitiger Pflegeleichtigkeit aus. Durch seine einfache Wandelbarkeit lassen sich viele Farben, Formen und Größen umsetzen.

BAUTIEFE

Die Bautiefe gibt (in mm) Aufschluss über die Stärke des jeweiligen Fensterprofils. Sowohl die Anzahl der Kammern als auch die jeweilige Verglasung beeinflussen die Bautiefe. Generell kann also bei größerer Bautiefe von besseren Dämmeigenschaften gesprochen werden.

BESCHLAG

Beschläge sorgen dafür, dass Sie Ihr Fenster überhaupt öffnen können. Sie fungieren dabei als Verbindungsglieder zwischen Flügel und Rahmen. Bei Strussnig sind sowohl offen als auch verdeckt liegende Beschläge erhältlich.

DÄMMKAMMERN

Moderne Kunststofffenster sind in den meisten Fällen mit Kammersystemen ausgestattet. Diese bestehen aus unterschiedlich vielen Luft- oder Funktionskammern. Es gilt: Je mehr Kammern, desto besser die Dämmleistung.

DREIFACHVERGLASUNG

Dreifach verglaste Fenster sorgen durch das Hinzufügen einer dritten Scheibe hinter die bisher übliche Doppelverglasung für optimierte Dämmwerte und höhere Energieeffizienz.

HOLZ-DEKORFOLIE

Dekorfolie im Holz-Look verleiht Ihrem Kunststofffenster ein gediegenes Design. Sie wird ganz einfach am Fensterrahmen verklebt und wertet so ein preisgünstiges Kunststofffenster optisch auf.

KUNSTSTOFF

PVC ist heute das wohl beliebteste Fenstermaterial. Durch das gute Preis-Leistungs-Verhältnis und die vielfältigen Gestaltungsmöglichkeiten ist dies schnell erklärt. Strussnig gilt als einer der Pioniere moderner Kunststofffenster.

PASSIVHAUSTAUGLICHKEIT

Passivhäuser benötigen unter anderem durch ihre Topwärmedämmung keine klassische Heizung. Ebendiese Dämmung wird durch passivhaustaugliche Fenster gewährleistet.

PILZZAPFEN

Pilzzapfen sind zusätzliche Sicherheitselemente, die am Fensterflügel angebracht werden und sich in am Rahmen montierte Schließteile einhaken. So kann ein besserer Aushebelschutz erreicht werden.

RAL-FARBEN

„RAL“ steht für „Reichs-Ausschuss für Lieferbedingungen“ und ist der veraltete Name des „RAL Deutsches Institut für Gütesicherung und Kennzeichnung e.V.“ RAL-Farben entsprechen dessen festgelegten Qualitätsmaßstäben.

RC2

RC2 ist eine Widerstandsklasse, die den Einbruchschutz beschreibt. Je höher die Widerstandsklasse, umso schwieriger der Einbruch. Mit „RC2“ bezeichnete Fenster halten Einbrecher um bis zu drei Minuten länger vom Eindringen ab – eine Verzögerung, die die meisten Kriminellen zum Aufgeben und zur Flucht bewegt.

U-WERT

U-Werte geben Aufschluss über die Wärmedämmung eines Fensters. Es wird unterschieden zwischen Ug (Wärmedämmwert des Glases), Uf (Wärmedämmwert von Rahmen und Flügel) und Uw (Wärmedämmwert des gesamten Fensters). Generell gilt: je niedriger der U-Wert, umso besser die Wärmedämmung.

Für Sie da An fünf Standorten

Wir freuen uns darauf, Sie an einem unserer fünf Standorte in Kärnten und Osttirol beraten zu dürfen. Sie haben noch Fragen, die unser Katalog nicht klären konnte, oder haben sich bereits für ein Strussnig-Produkt entschieden und möchten mit uns in die Planungsphase einsteigen? Kontaktieren Sie uns einfach unter einer der folgenden Adressen! Wir freuen uns auf Sie!

Strussnig GmbH Zentrale

WERK UND SCHAURAUM

Millstätter Straße 61
9541 Einöde bei Villach

ÖFFNUNGSZEITEN

Mo–Do: 8.00–17.00 Uhr
Fr: 8.00–15.00 Uhr

KONTAKT

T: +43 4247/2080-0
E: office@strussnig.com

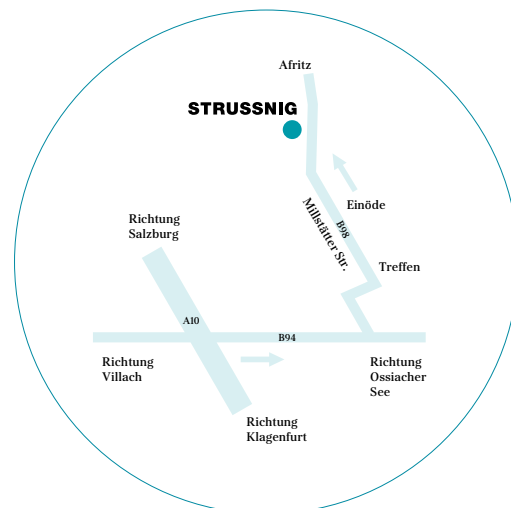

SCHAURAUM

St. Veiter Straße 46
9020 Klagenfurt
Öffnungszeiten: Gerne
jederzeit nach telefonischer
Terminvereinbarung
T: +43 463/596 596-0
E: klagenfurt@strussnig.com

SCHAURAUM

Handelsstraße 2
9112 Griffen
Mo–Fr: 8.00–12.00 Uhr
Nachmittags nach
telefonischer Vereinbarung
T: +43 4233/203 69
E: griffen@strussnig.com

SCHAURAUM

Bründlangerweg 1
9900 Lienz
Mo–Fr: 8.00–12.00 Uhr
T: +43 4852/685 03-0
E: lienz@strussnig.com

Ihr Fenstertraum *In Kärnten und Osttirol*

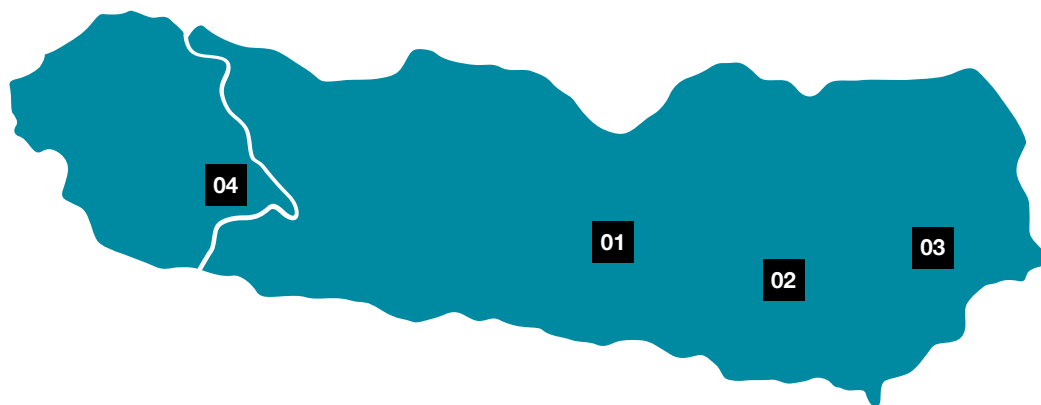

01 ZENTRALE
Werk und Schauraum
9541 Einöde

02 KLAGENFURT
Schauraum
9020 Klagenfurt

03 GRIFFEN
Schauraum
9112 Griffen

04 LIENZ
Schauraum
9900 Lienz